

高校生級位法形競技(8名)

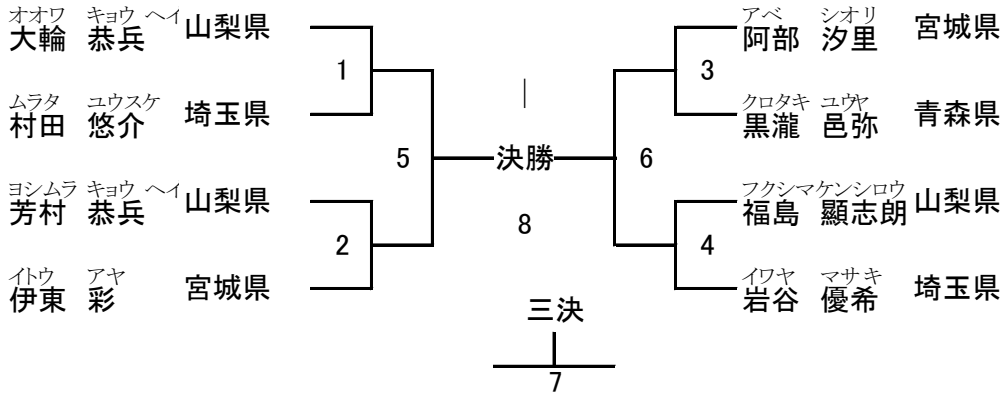

優勝	第2位	第3位	第4位

高校生新人法形競技(9名)

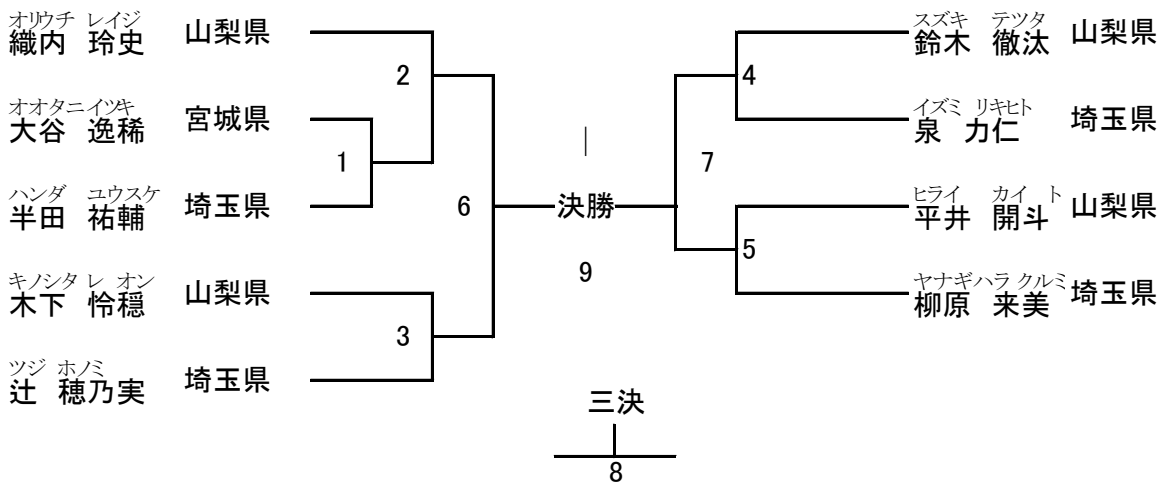

優勝	第2位	第3位	第4位