

第15回国際躰道親善大会
15th International Taido Friendship Games

大会結果

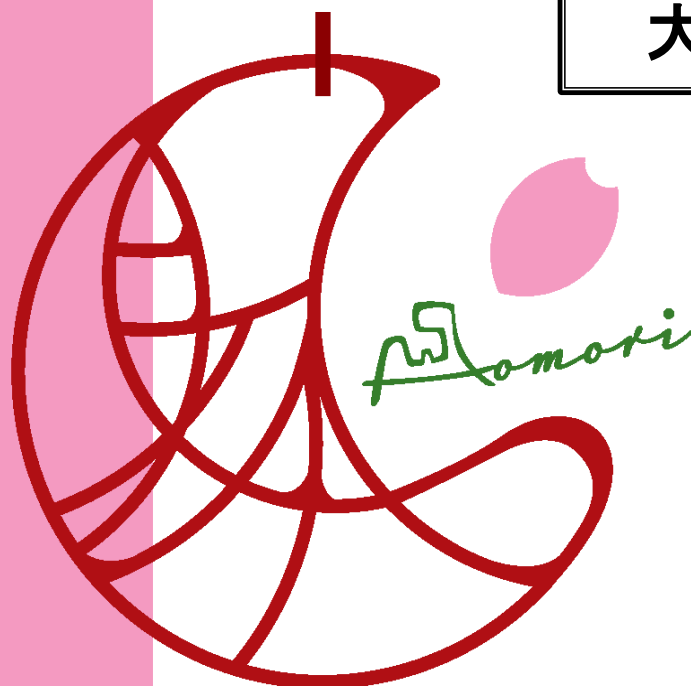

WORLD TAIDO
CHAMPIONSHIP
2023

第15回 国際躰道親善大会

The 15th International Taido Friendship Game

トーナメント / 時程表

Tournament / Time Table

第15回 国際躰道親善大会(The 13th International Taido Friendship game)

	優勝	2位	3位
B1男子個人法形段位 B1 Hokei, Men	Tai Tsukahara 塚原 泰 【東京城南】	Hinaji Ryota 日名地 亮太 【千葉県】	Tamura Tetsuya 田村 哲也 【東京城南】
B2女子個人法形段位 B2 Hokei, Women	Ayana Furuya 古家 采奈 【東京城南】	Mizuki Murakami 村上海月 【広島県】	Hatakeyama Natsumi 島山 夏実 【東京多摩】
B3男子個人実戦段位 B3 Jissen, Men	Sasaki Naoki 佐々木 尚希 【宮城県】	Komatsu Shintaro 小松 慎太郎 【東京城南】	Sakamoto Takumi 坂本 巧 【埼玉県】
B4女子個人実戦段位 B4 Jissen, Women	Mizuki Murakami 村上海月 【広島県】	Ookoshi Misaki 大越 美咲 【東京城西】	ランペンミア Lampén Miiä 【Finland】
B5男子個人法形級位 B5 Hokei, Men(kyu)	Okoshi Haruto 大越 晴斗 【千葉県】	Izawa Sora 伊澤 空良 【青森県】	Shoei Terai 寺井 翔英 【千葉県】
B6女子個人法形級位 B6 Hokei, Women(kyu)	Mika Hosoda 細田 美佳 【東京城南】	Rina Morita 森田 莉菜 【東京城南】	Yukina Tomaru 都丸 倅名 【千葉県】
B7男子個人実戦級位 B7 Jissen, Men(kyu)	Rafuman Ao ラフマン 蒼 【兵庫県】	Mizugaki Takanori 水垣 孝紀 【東京城西】	Ochi Yosuke 越智 洋介 【東京城西】
B8女子個人実戦級位 B8 Jissen, Women(kyu)	Yazu Sarasa 谷津 更咲 【埼玉県】	Fukasawa Ran 深澤 蘭 【山梨県】	Matsubara Saki 松原 聡季 【兵庫県】
B9制の法形 B9 Hokei "Sei"	Horigome Ryota 堀米 遼太 【東京多摩】	Konoma Kazunori 木間 一紀 【新潟県】	Ishii Genki 石井 元樹 【東京城南】
B10命の法形 B10 Hokei "Mei"	Doi Mitsuji 土井 光司 【山梨県】	Arai Kazumi 荒井 和美 【新潟県】	Mitsuru Shimamiya 島宮 満 【東京城東】
B11男子壮年実戦 B11 Jissen, Sonen	Konoma Kazunori 木間 一紀 【新潟県】	Nakai Shuuichi 中井 秀一 【埼玉県】	Ninomiya Ken 二ノ宮 健 【埼玉県】
B12少年法形上階 B12 Hokei Boys high	Sato Kouta 佐藤 虎生太 【新潟県】	Katou Soushi 加藤 蒼士 【新潟県】	Abe Rentaro 阿部 廉太郎 【新潟県】
B13少女法形上階 B13 Hokei Girls high	Fukui Akari 福井 灯里 【東京多摩】	Kawauchi Himawari 河内 ひまわり 【新潟県】	Inaba Mone 稲葉 百音 【新潟県】
B14少年法形中階 B14 Hokei Boys mid	Nakajima Haruto 中島 晴都 【山梨県】	Nakano Taiyo 中野 太陽 【千葉県】	Souma Kuon 相馬 久遠 【新潟県】
B15少女法形中階 B15 Hokei Girls mid	Nakamura Jyuri 中村 珠梨 【東京城東】	Matsumoto Anna 松本 あんな 【山形県】	Katou Tamane 加藤 珠韻 【新潟県】
B16少年法形初階 B16 Hokei Boys low	Shimizu Akiya 清水 信陽 【千葉県】	Yano Tatuki 矢野 竜暉 【埼玉県】	Sawada Kohei 澤田 航平 【東京城東】
B17少女法形初階 B17 Hokei Girls low	Kanasashi Mei 金指 芽結 【東京城東】	Sasaki Sakura 佐々木 さくら 【山形県】	Nao Komatsu 小松 直 【宮城県】
B18少年実戦上階 B18 Jissen, Boys high	Nakajo Shuntaro 仲條 峻太郎 【山形県】	Honda Zen 本田 善 【新潟県】	Souma Towa 相馬 永遠 【新潟県】
B19少女実戦上階 B19 Jissen, Girls high	Fukui Akari 福井 灯里 【東京多摩】	サムエルソン リネア Samuelsson Linnéa 【Sweden】	Kanbe Hikari 神邊 ひかり 【宮城県】
B20少年実戦中階 B20 Jissen, Boys mid	Murata Yamato 村田 大和 【東京城東】	Suzuki Haruto 鈴木 遥斗 【東京多摩】	Yasui Sohma 安井 章馬 【東京城東】
B21少女実戦中階 B21 Jissen, Girls mid	Nakamura Jyuri 中村 珠梨 【東京城東】	Hirai Rine 平井 璃音 【東京城東】	Miyamoto Hanano 宮本 花乃 【東京城東】
B22団体系形 B22 Dantai Hokei	東京城南-B	千葉県-A	東京城南-A
B23男子団体実戦 B23 Dantai jissen	宮城県	山梨県	東京城南-C
B24女子団体実戦 B24 Dantai jissen, Women	東京多摩	千葉県-A	千葉県-B
B25展開 B25 Tenkai	北海道	千葉県	
B26女子展開 B26 Tenkai, Women	東京城南		
B27少年少女団体系形 B27 Dantai Hokei, Boys and Girls	千葉県	東京城東A	埼玉県
B30少年少女展開 B30 Tenkai, Boys and Girls	東京城東A	新潟県	東京城東B

B1男子個人法形段位 47人 (B1 Hokei, Men)

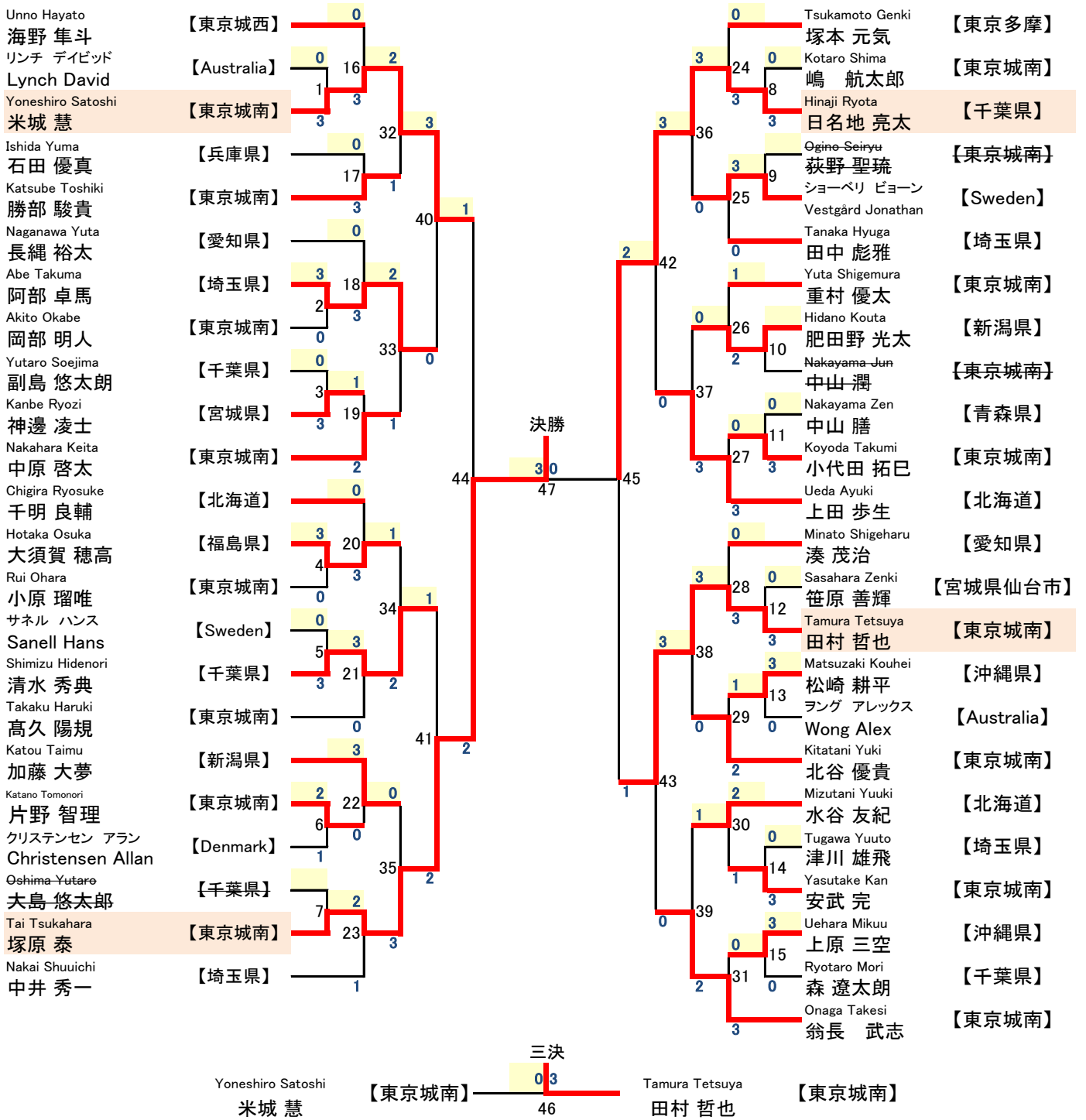

優勝	第2位	第3位	第4位
Tai Tsukahara 塚原 泰 【東京城南】	Hinaji Ryota 日名地 亮太 【千葉県】	Tamura Tetsuya 田村 哲也 【東京城南】	Yoneshiro Satoshi 米城 慧 【東京城南】

B2女子個人法形段位 47人 (B2 Hokei, Women)

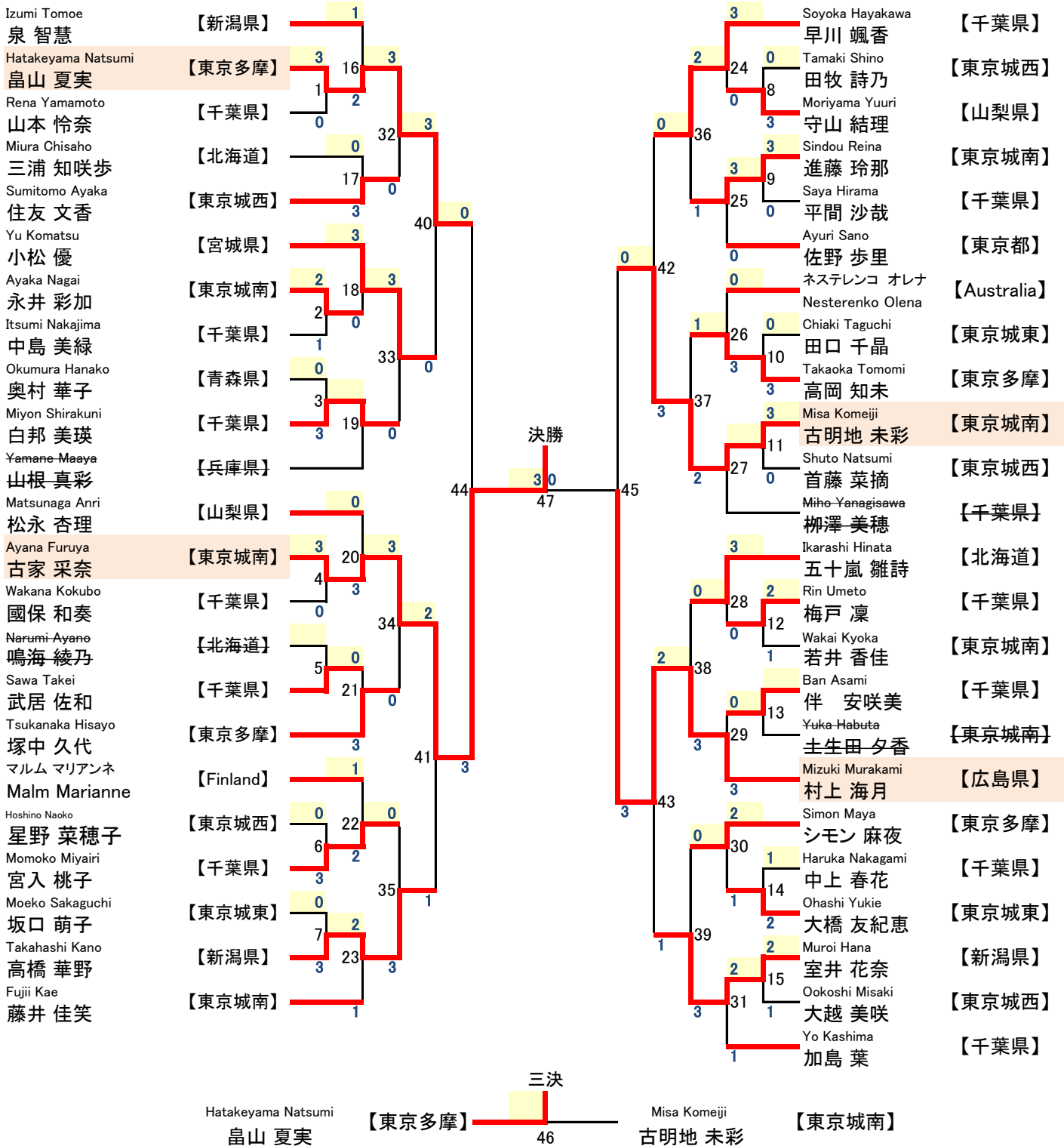

優勝	第2位	第3位	第4位
Ayana Furuya 古家 采奈 【東京城南】	Mizuki Murakami 村上海月 【広島県】	Hatakeyama Natsumi 畠山 夏実 【東京多摩】	Misa Komeiji 古明地 未彩 【東京城南】

B3男子個人実戦段位 82人 (B3 Jissen, Men)

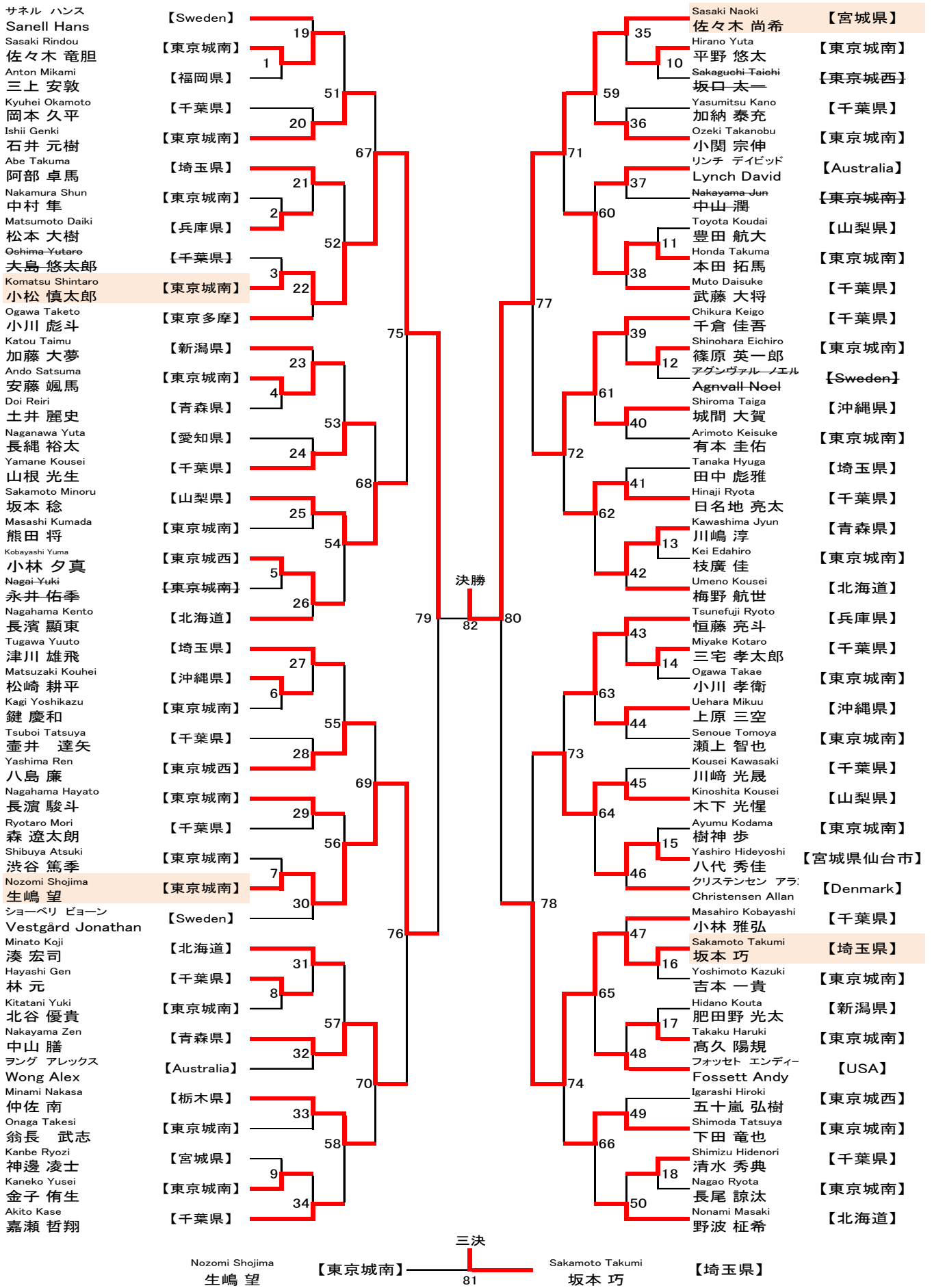

優勝	第2位	第3位	第4位
Sasaki Naoki 佐々木 尚希 【宮城県】	Komatsu Shintaro 小松 慎太郎 【東京城南】	Sakamoto Takumi 坂本 巧 【埼玉県】	Nozomi Shojima 生嶋 望 【東京城南】

B4女子個人実戦段位 31人 (B4 Jissen, Women)

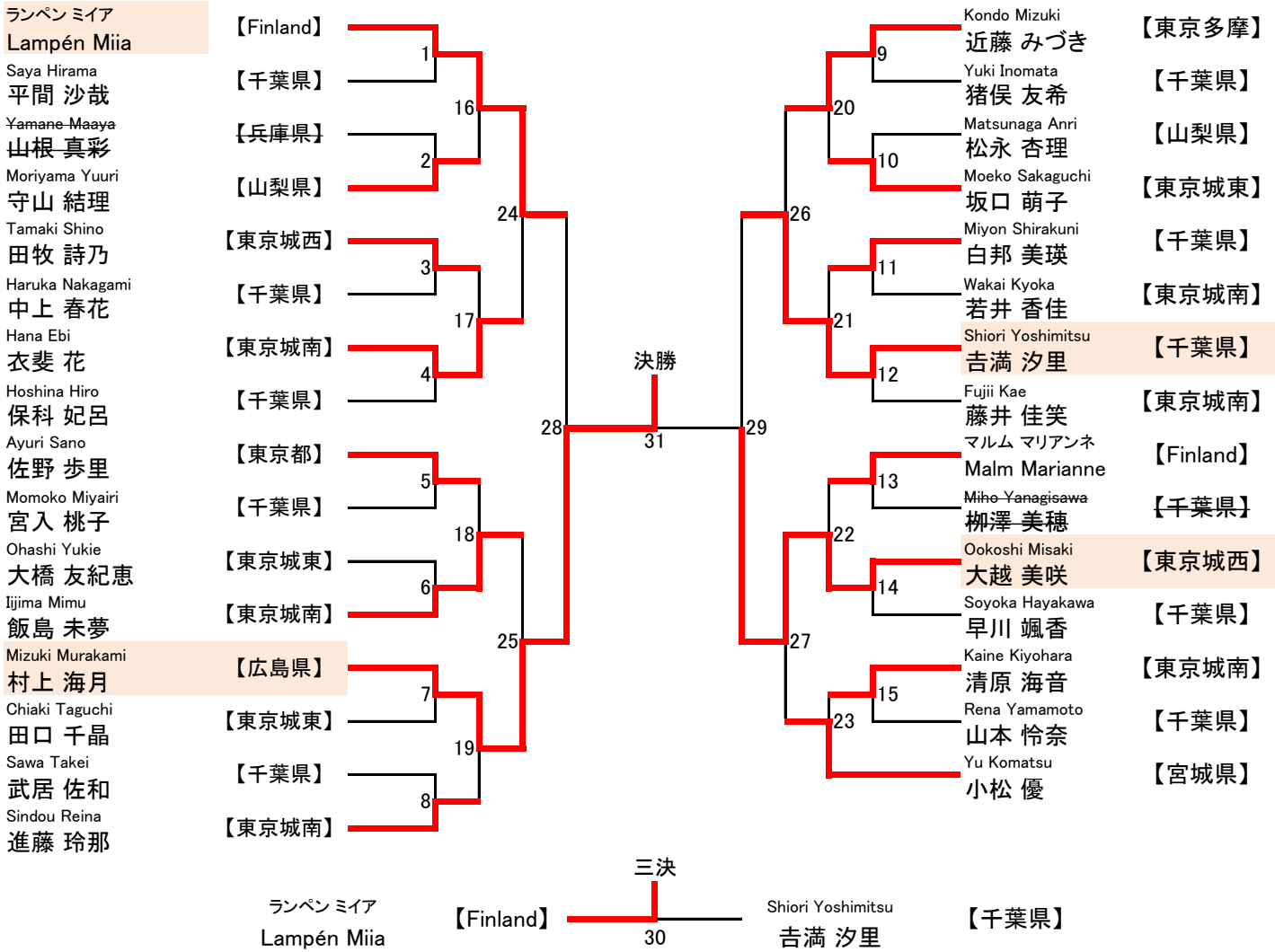

優勝	第2位	第3位	第4位
Mizuki Murakami 村上海月 【広島県】	Ookoshi Misaki 大越美咲 【東京城西】	ランペンミア Lampén Miia 【Finland】	Shiori Yoshimitsu 吉満汐里 【千葉県】

B5男子個人法形級位 46人 (B5 Hokei, Men(kyu))

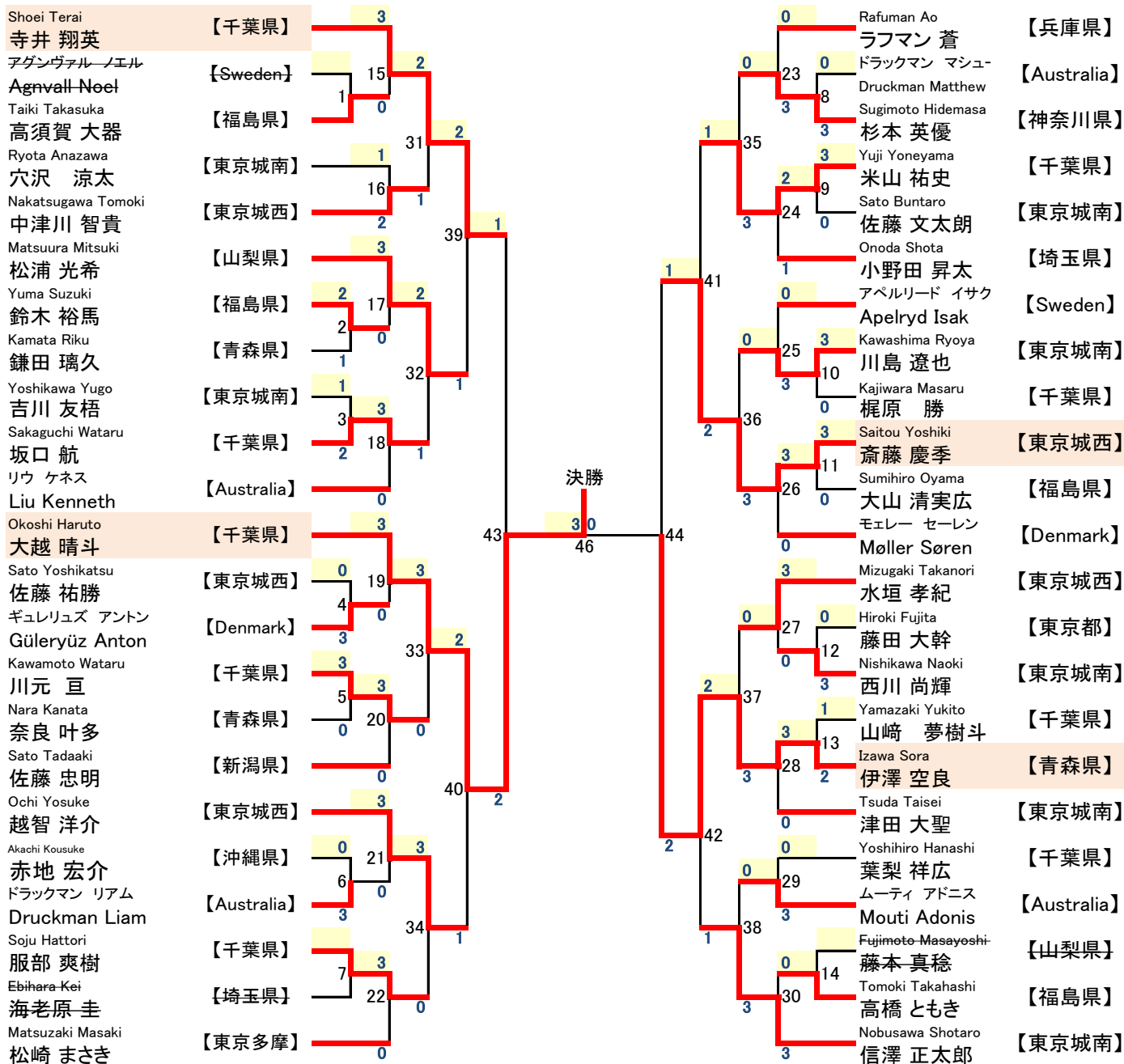

三決
Shohei Terai
寺井 翔英
【千葉県】
2 1
45
Saitou Yoshiki
齋藤 慶季
【東京城西】

優勝	第2位	第3位	第4位
Okoshi Haruto 大越 晴斗 【千葉県】	Izawa Sora 伊澤 空良 【青森県】	Shohei Terai 寺井 翔英 【千葉県】	Saitou Yoshiki 齋藤 慶季 【東京城西】

B6女子個人法形級位 38人 (B6 Hokei, Women(kyu))

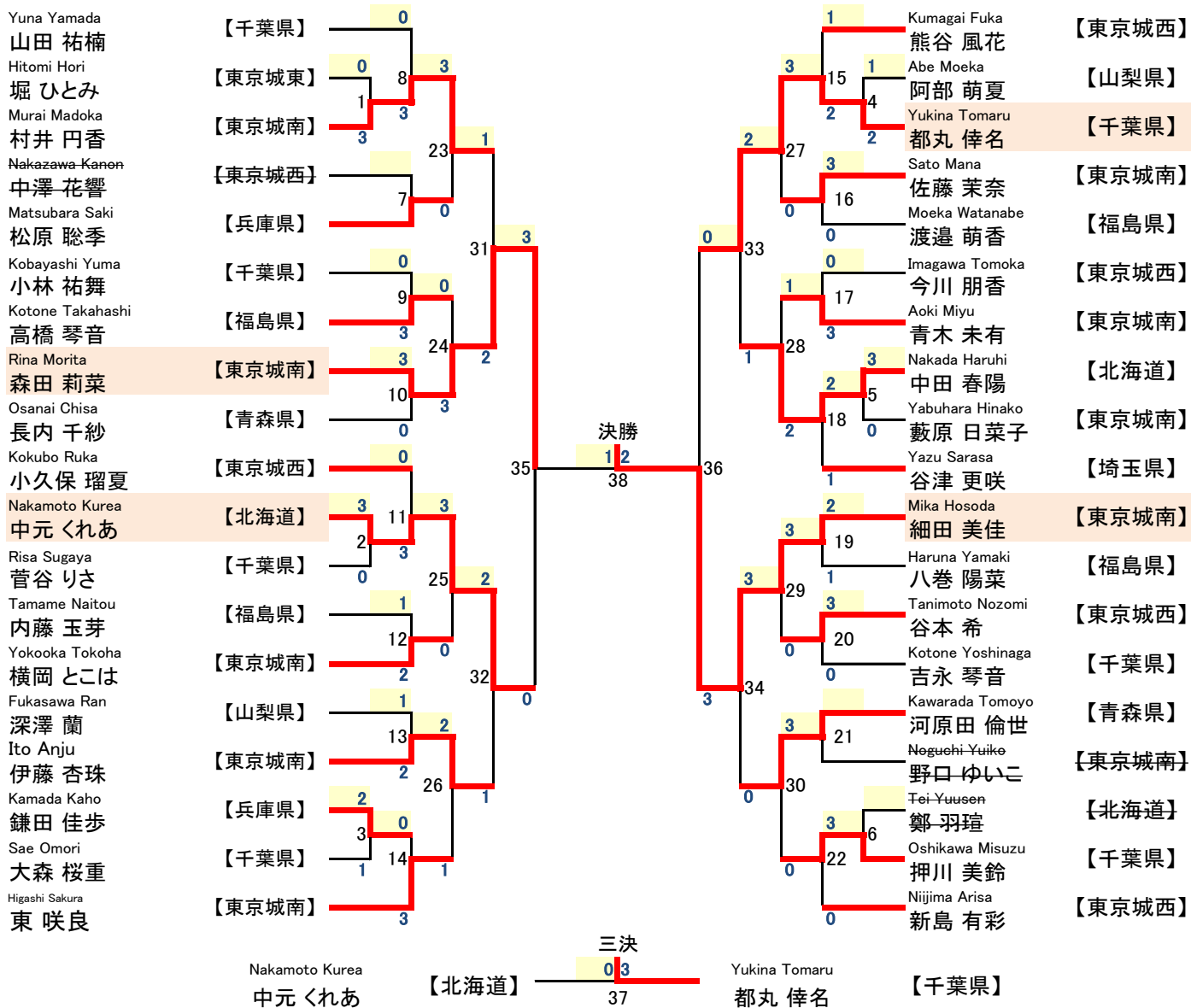

優勝	第2位	第3位	第4位
Mika Hosoda 細田 美佳 【東京城南】	Rina Morita 森田 莉菜 【東京城南】	Yukina Tomaru 都丸 倖名 【千葉県】	Nakamoto Kurea 中元 くれあ 【北海道】

B7男子個人実戦級位 31人 (B7 Jissen, Men(kyu))

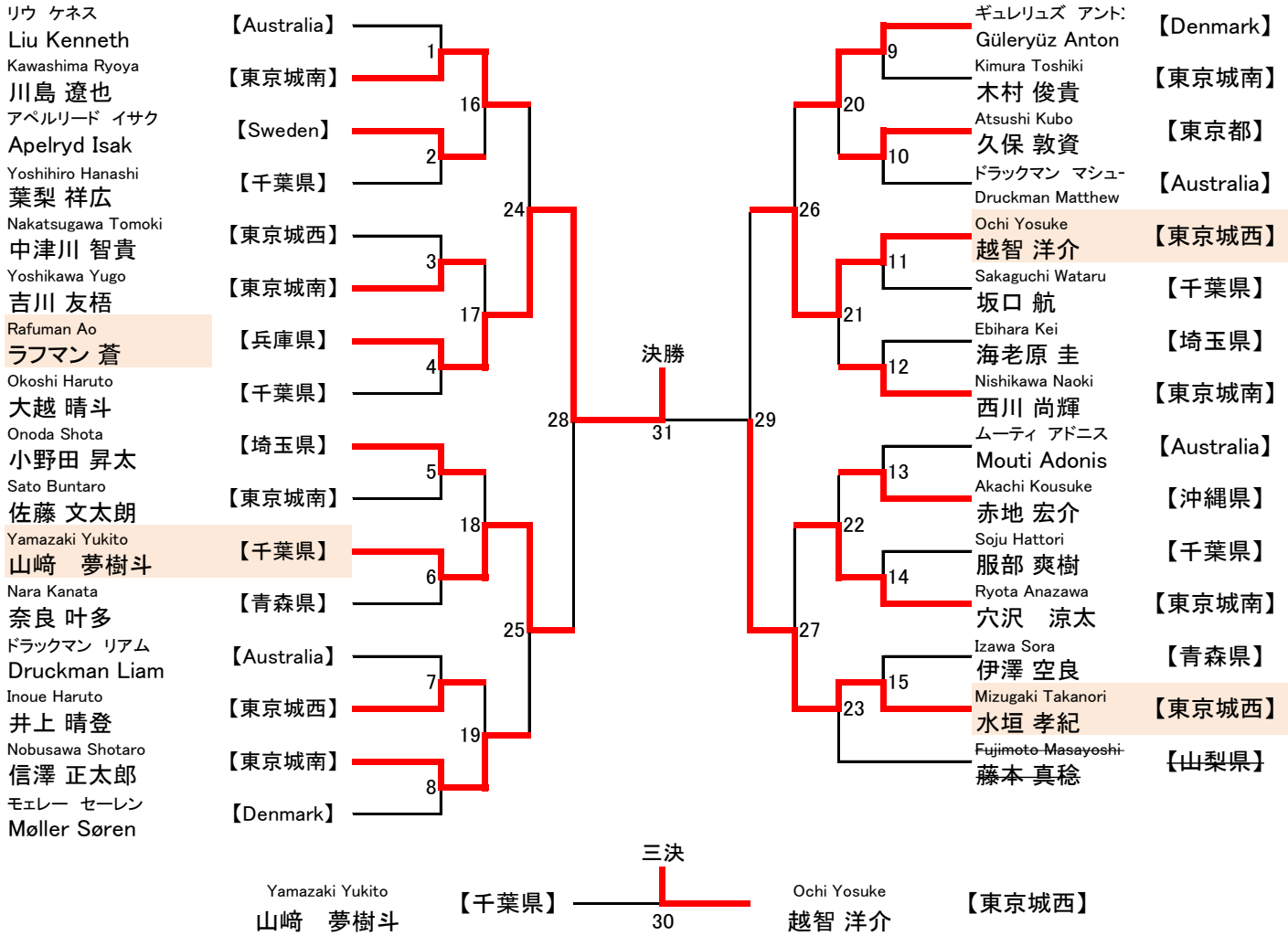

優勝	第2位	第3位	第4位
Rafuman Ao ラフマン 蒼 【兵庫県】	Mizugaki Takanori 水垣 孝紀 【東京城西】	Ochi Yosuke 越智 洋介 【東京城西】	Yamazaki Yukito 山崎 夢樹斗 【千葉県】

B8 女子個人実戦 級位 23人 (B8 Jissen, Women(kyu))

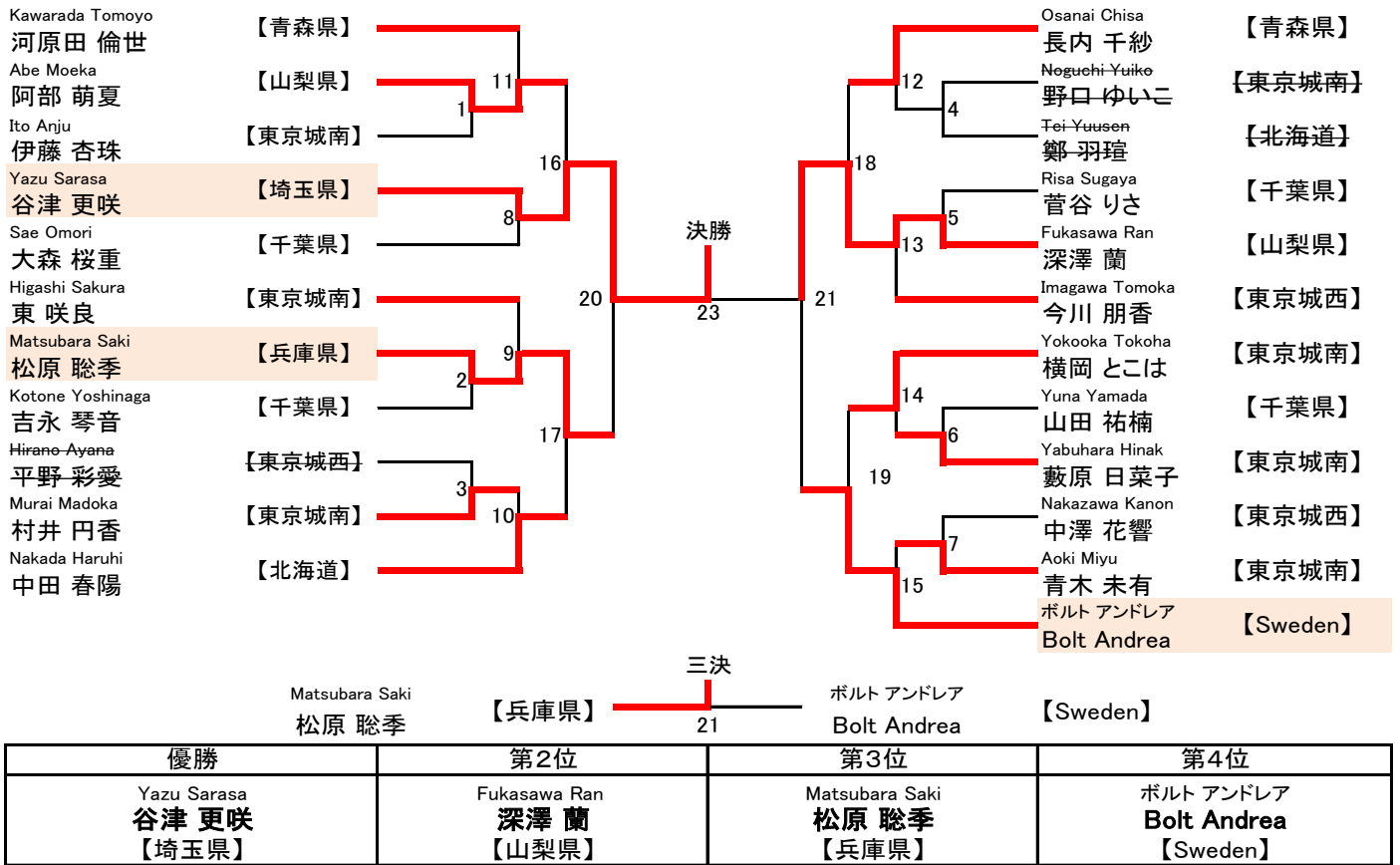

B9制の法形 25人 (B9 Hokei "Sei")

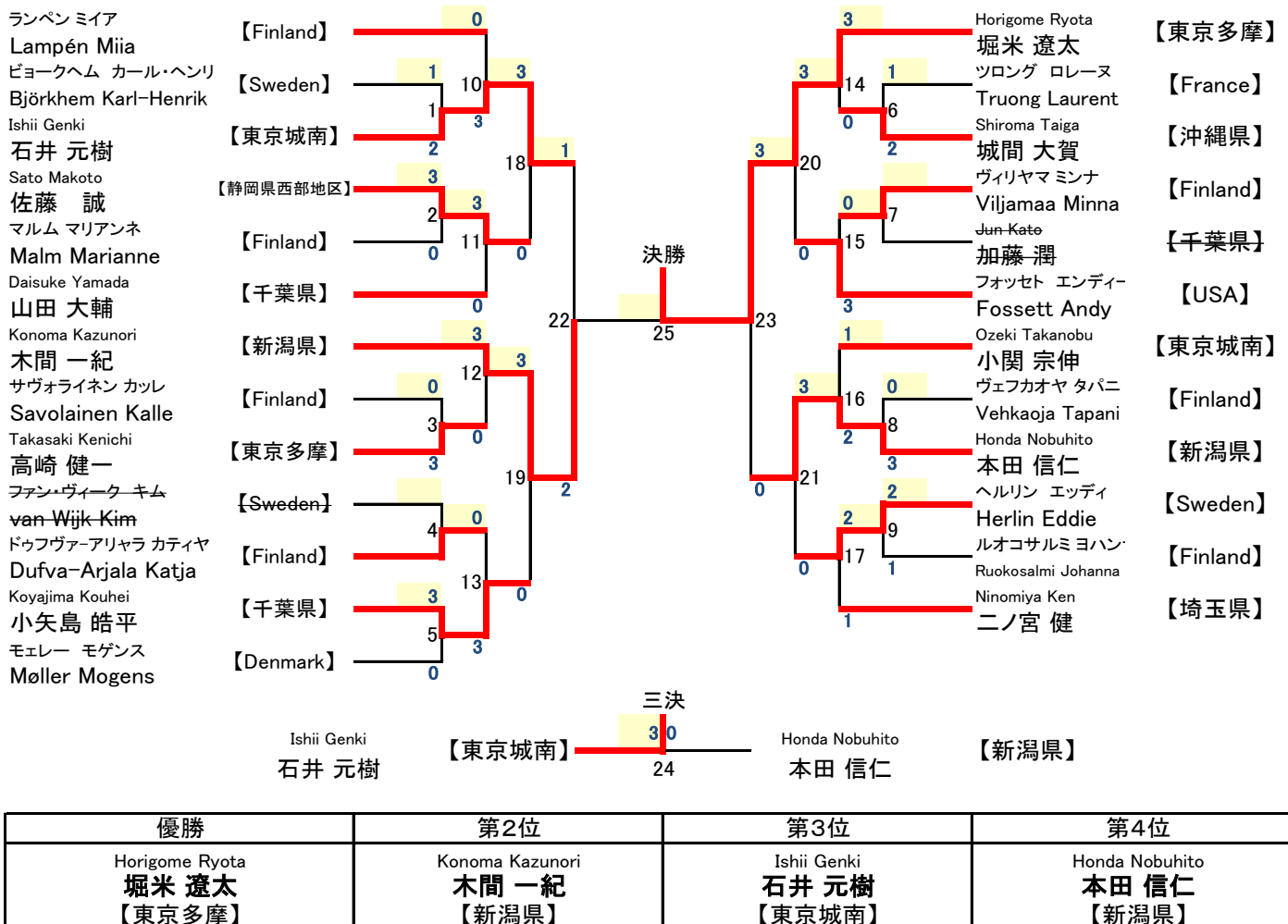

B10命の法形 14人 (B10 Hokei "Mei")

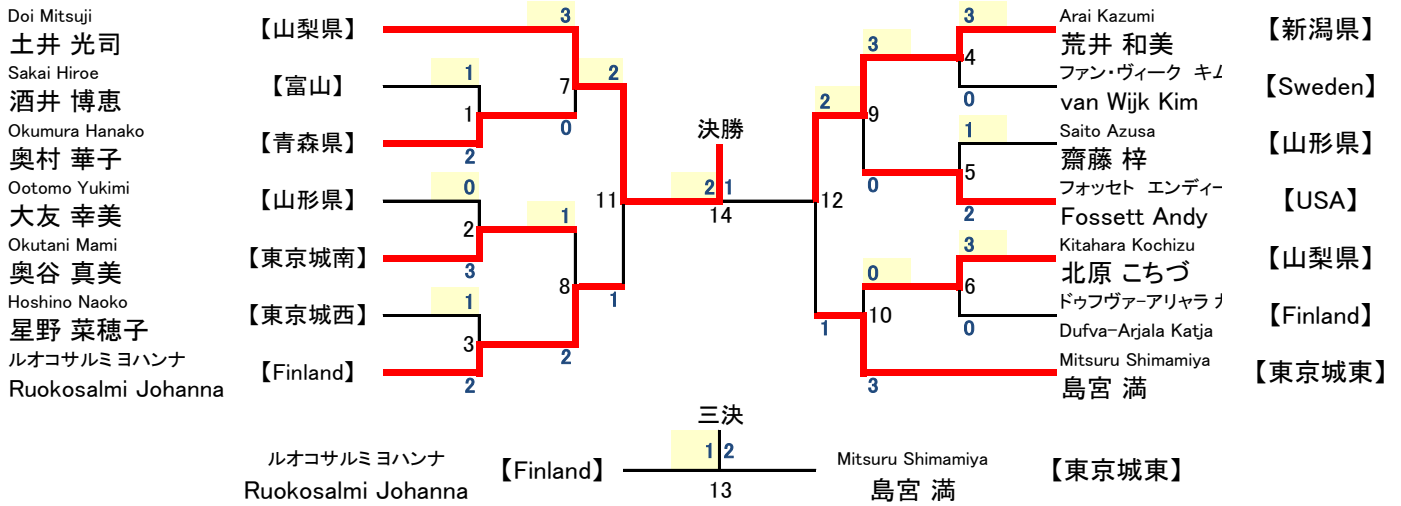

優勝	第2位	第3位	第4位
Doi Mitsuji 土井 光司 【山梨県】	Arai Kazumi 荒井 和美 【新潟県】	Mitsuru Shimamiya 島宮 満 【東京城東】	Ruokosalmi Johanna Ruokosalmi Johanna 【Finland】

B11男子壮年実戦 9人 (B11 Jissen, Sonen)

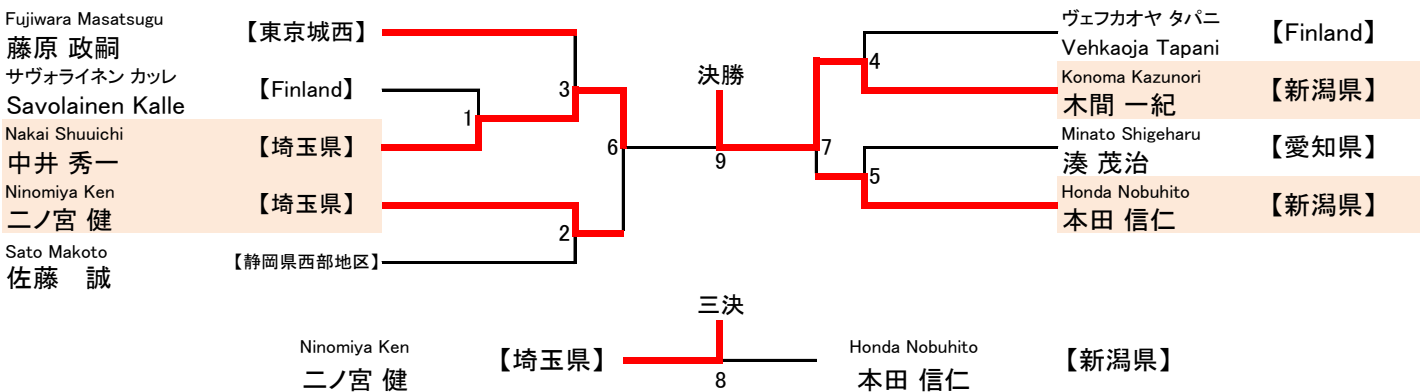

優勝	第2位	第3位	第4位
Konoma Kazunori 木間 一紀 【新潟県】	Nakai Shuichi 中井 秀一 【埼玉県】	Ninomiya Ken 二ノ宮 健 【埼玉県】	Honda Nobuhito 本田 信仁 【新潟県】

B12少年法形上階 27人 (B12 Hokei Boys high)

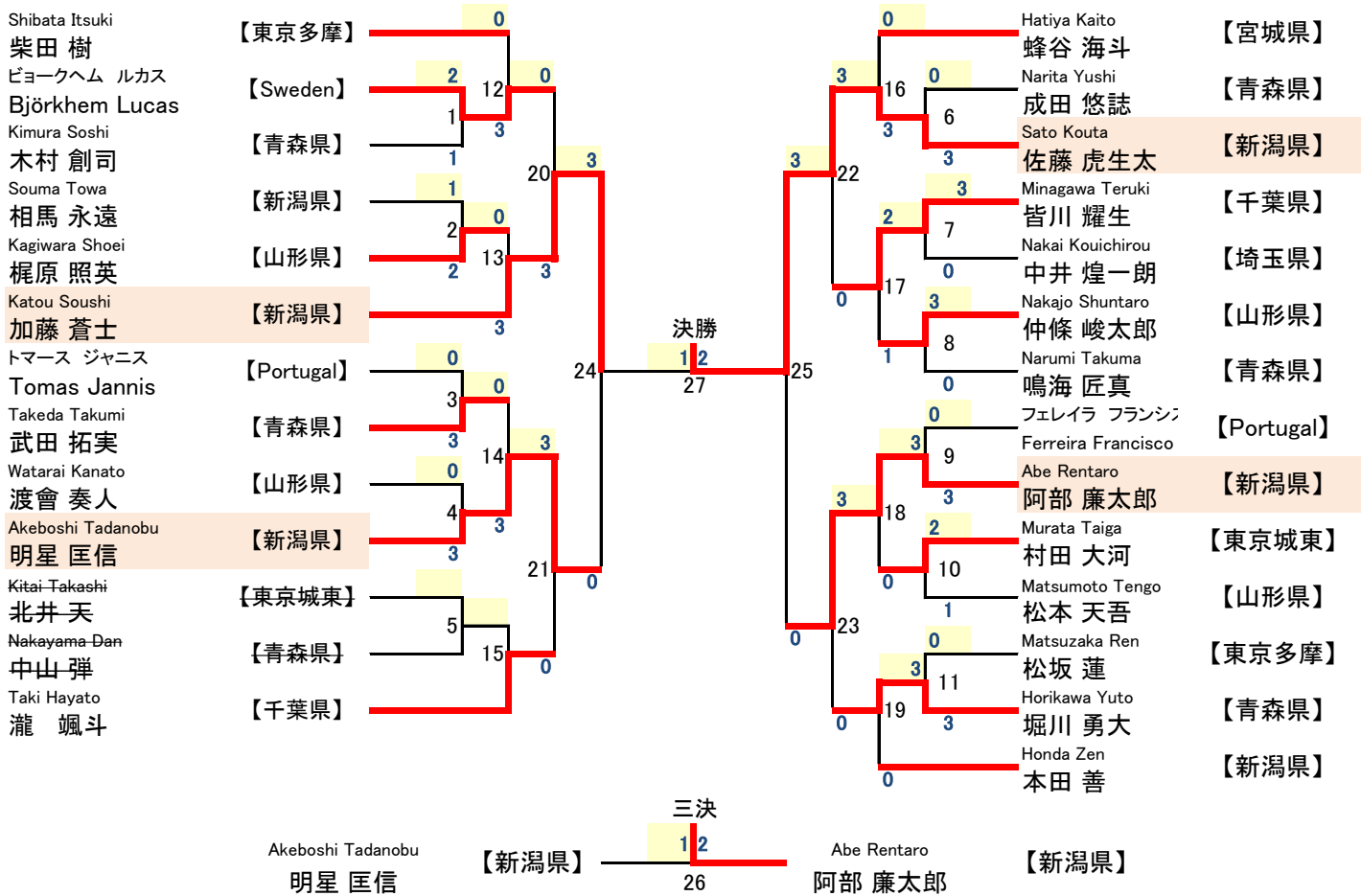

優勝	第2位	第3位	第4位
Sato Kouta 佐藤 虎生太 【新潟県】	Katou Soushi 加藤 蒼士 【新潟県】	Abe Rentaro 阿部 廉太郎 【新潟県】	Akeboshi Tadanobu 明星 匡信 【新潟県】

B13少女法形上階 16人 (B13 Hokei Girls high)

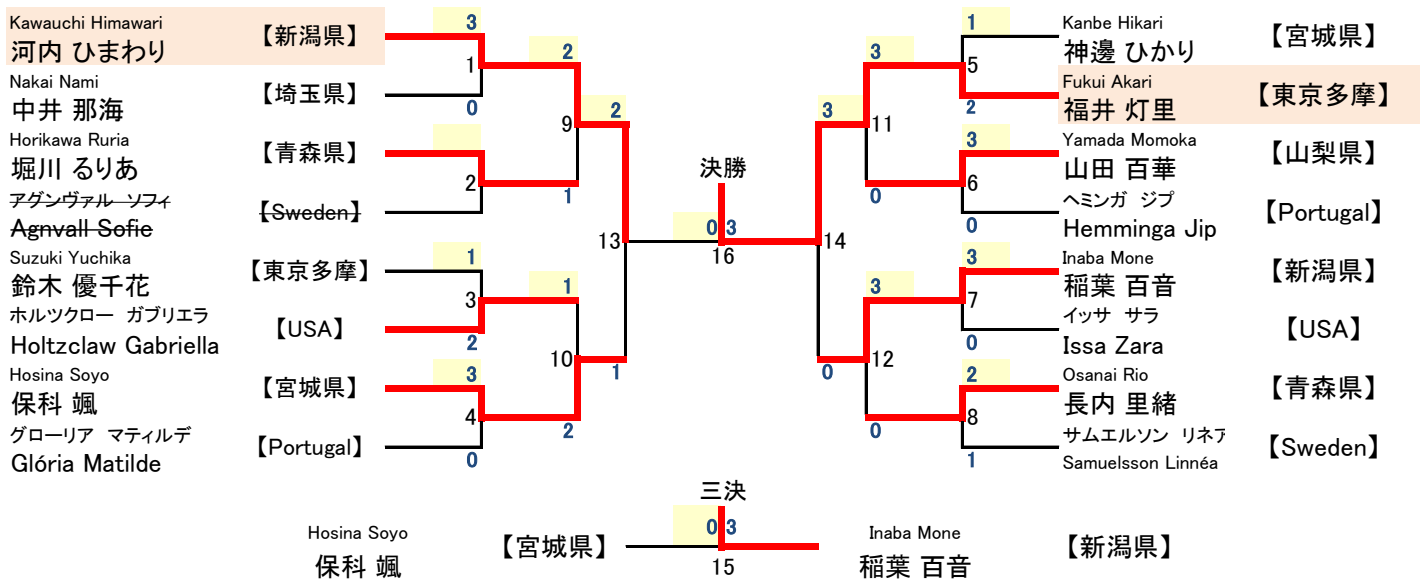

優勝	第2位	第3位	第4位
Fukui Akari 福井 灯里 【東京多摩】	Kawauchi Himawari 河内 ひまわり 【新潟県】	Inaba Mone 稲葉 百音 【新潟県】	Hosina Soyo 保科 颯 【宮城県】

B14少年法形中階 22人 (B14 Hokei Boys mid)

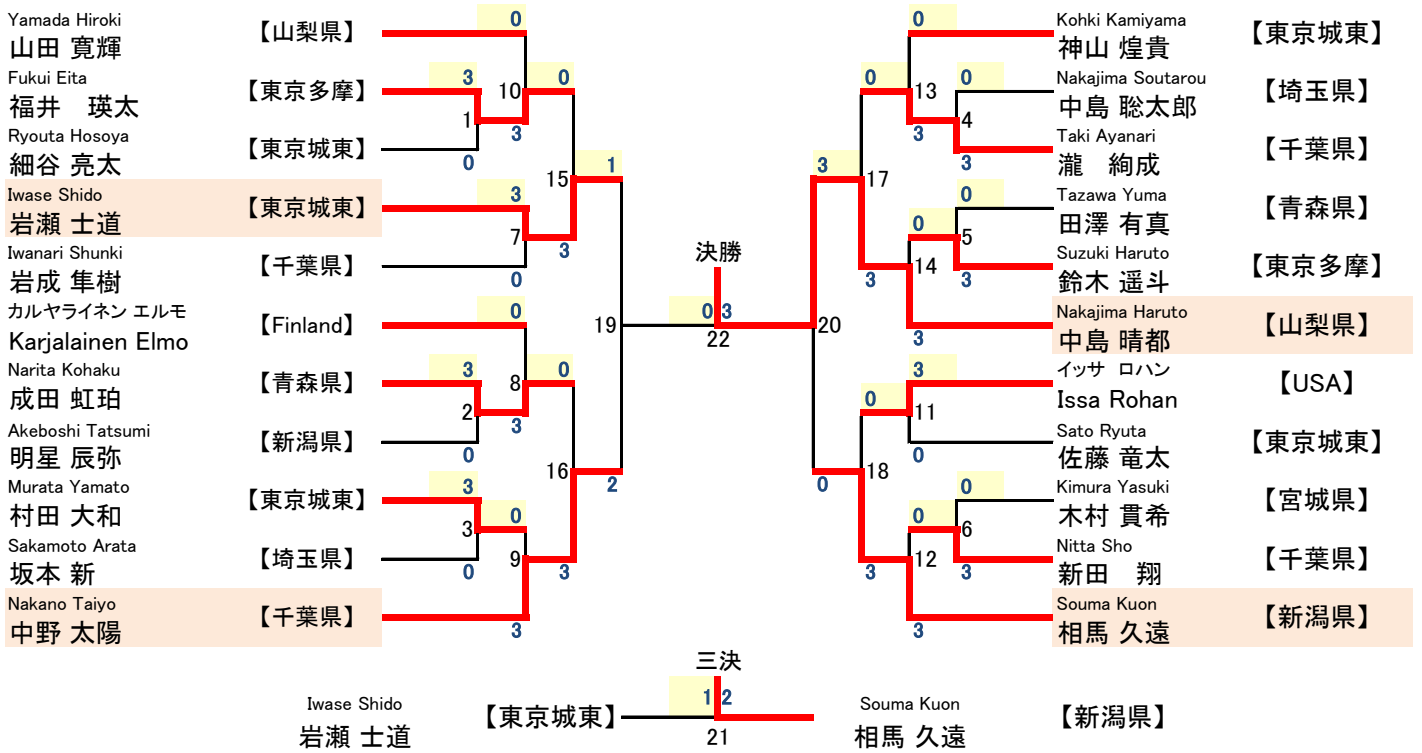

優勝	第2位	第3位	第4位
Nakajima Haruto 中島 晴都 【山梨県】	Nakano Taiyo 中野 太陽 【千葉県】	Souma Kuon 相馬 久遠 【新潟県】	Iwase Shido 岩瀬 士道 【東京都】

B15少女法形中階 18人 (B15 Hokei Girls mid)

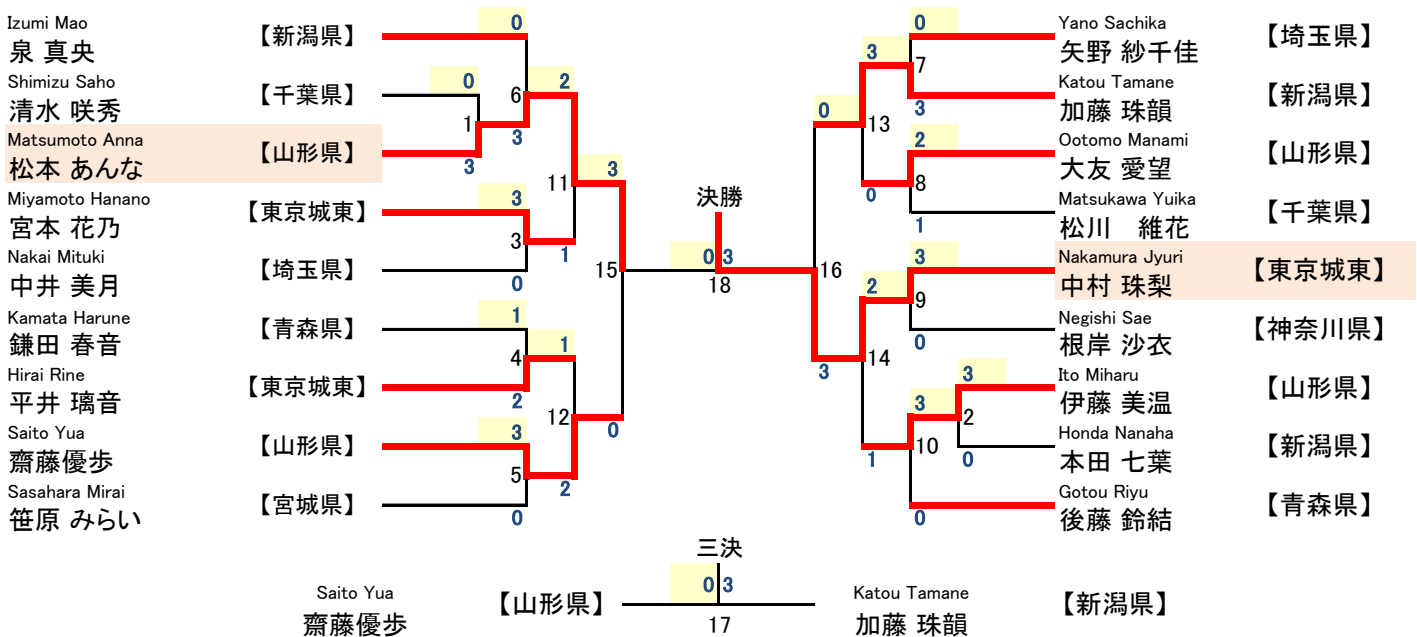

優勝	第2位	第3位	第4位
Nakamura Jyuri 中村 珠梨 【東京都】	Matsumoto Anna 松本 あんな 【山形県】	Katou Tamane 加藤 珠韻 【新潟県】	Saito Yua 齋藤 優歩 【山形県】

B16少年法形初階 21人 (B16 Hokei Boys low)

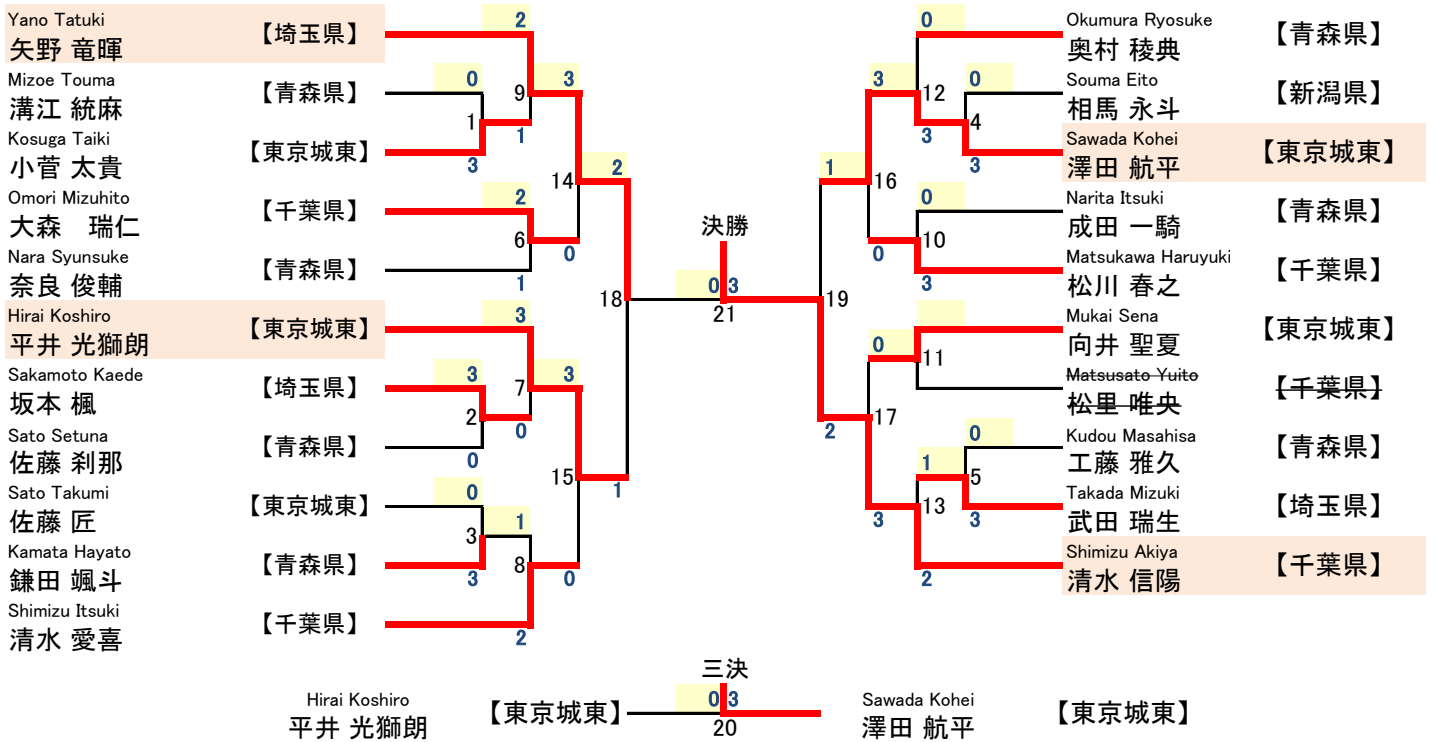

優勝	第2位	第3位	第4位
Shimizu Akiya 清水 信陽 【千葉県】	Yano Tatuki 矢野 竜暉 【埼玉県】	Sawada Kohei 澤田 航平 【東京城東】	Hirai Koshiro 平井 光獅朗 【東京城東】

B17少女法形初階 6人 (B17 Hokei Girls low)

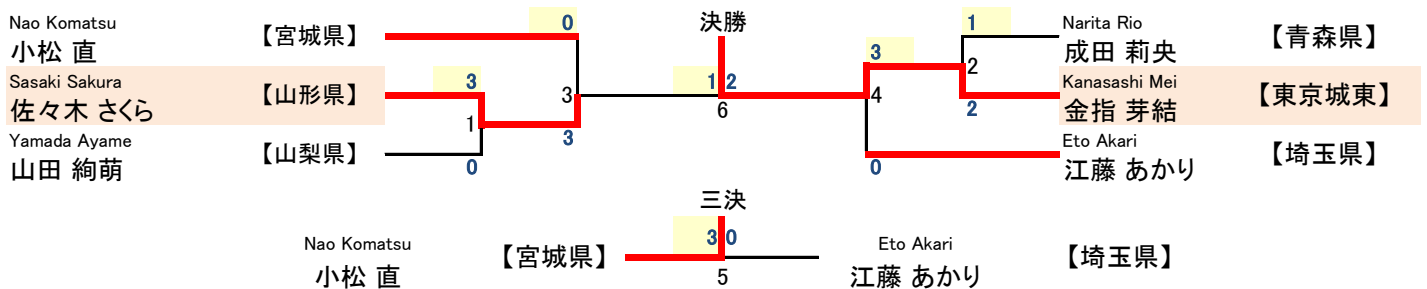

優勝	第2位	第3位	第4位
Kanasashi Mei 金指 芽結 【東京城東】	Sasaki Sakura 佐々木 さくら 【山形県】	Nao Komatsu 小松 直 【宮城県】	Eto Akari 江藤 あかり 【埼玉県】

B18少年実戦上階 24人 (B18 Jissen, Boys high)

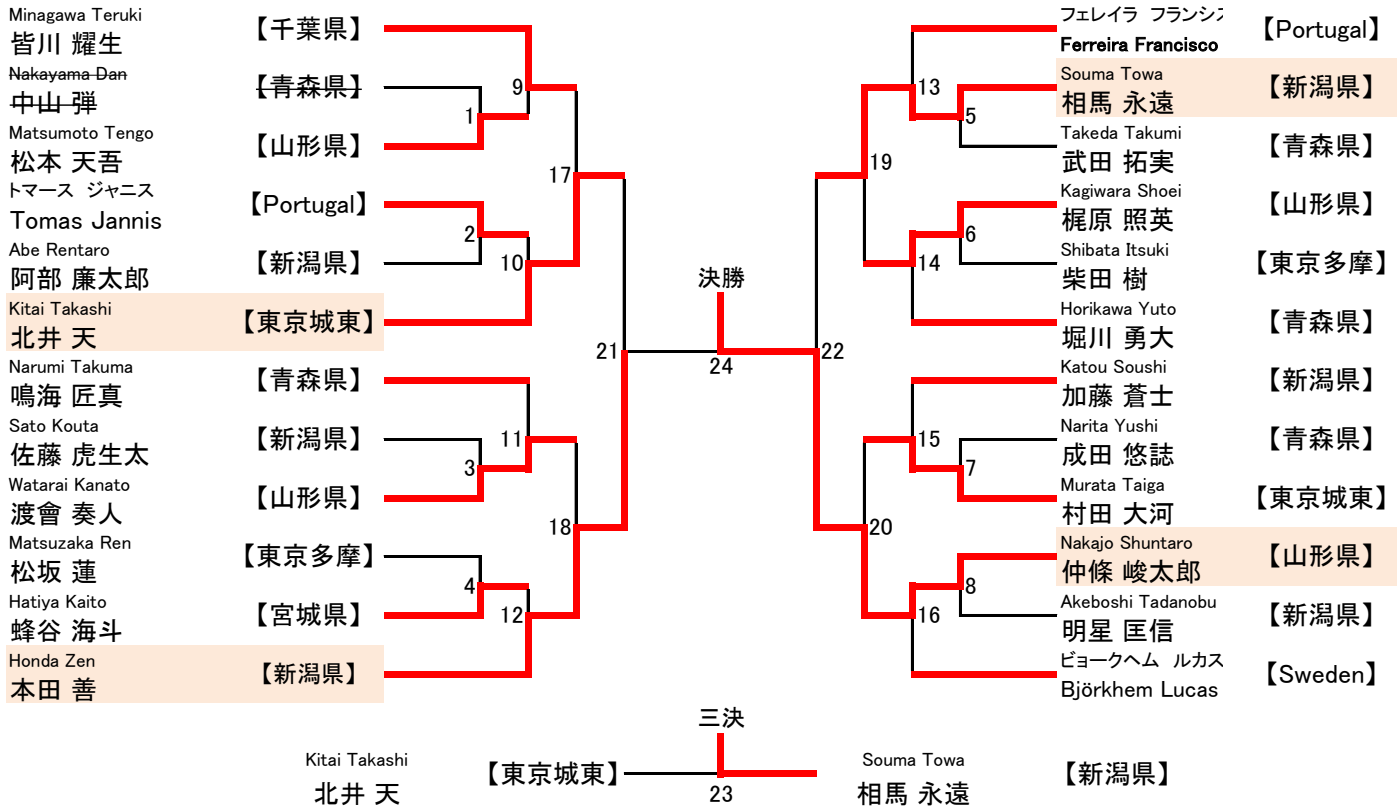

優勝	第2位	第3位	第4位
Nakajo Shuntaro 仲條 峻太郎 【山形県】	Honda Zen 本田 善 【新潟県】	Souma Towa 相馬 永遠 【新潟県】	Kitai Takashi 北井 天 【東京城東】

B19少女実戦上階 12人 (B19 Jissen, Girls high)

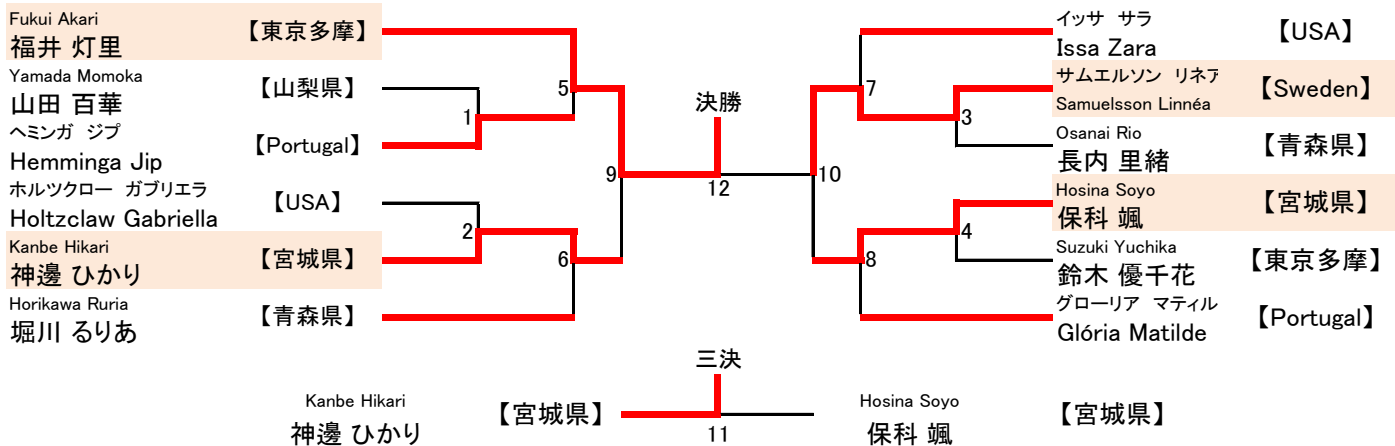

優勝	第2位	第3位	第4位
Fukui Akari 福井 灯里 【東京多摩】	サムエルソン リネア Samuelsson Linnéa 【Sweden】	Kanbe Hikari 神邊 ひかり 【宮城県】	Hosina Soyo 保科 颯 【宮城県】

B20少年実戦中階 16人 (B20 Jissen, Boys mid)

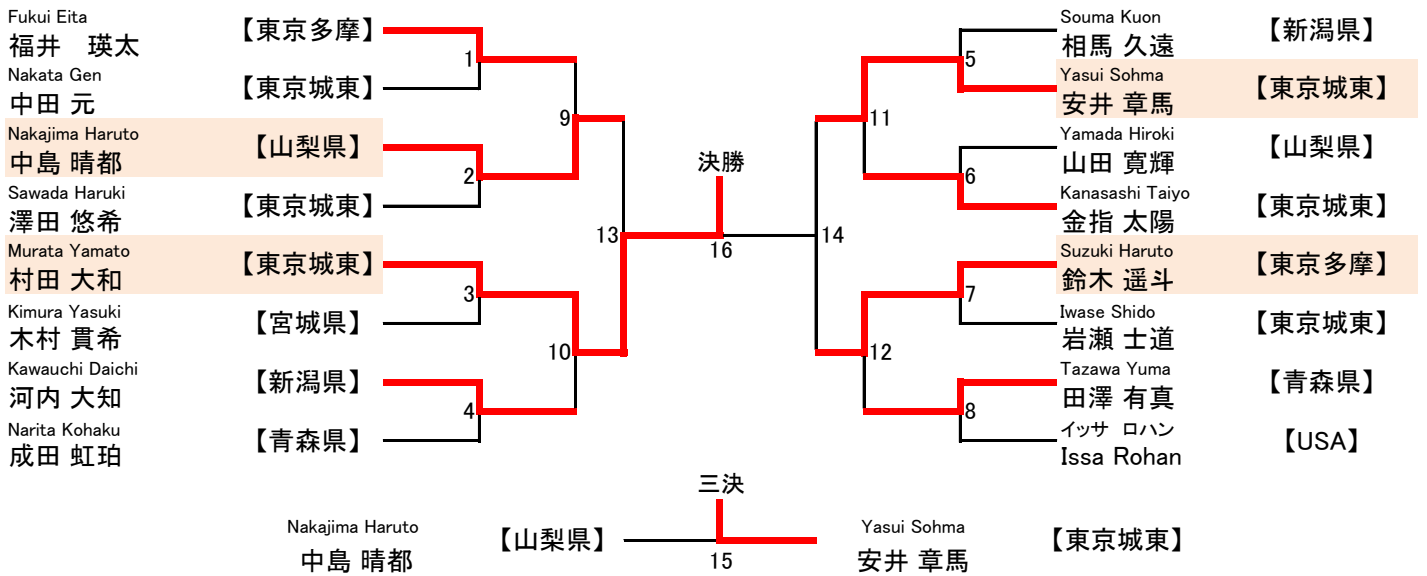

優勝	第2位	第3位	第4位
Murata Yamato 村田 大和 【東京城東】	Suzuki Haruto 鈴木 遥斗 【東京多摩】	Yasui Sohma 安井 章馬 【東京城東】	Nakajima Haruto 中島 晴都 【山梨県】

B21少女実戦中階 9人 (B21 Jissen, Girls mid)

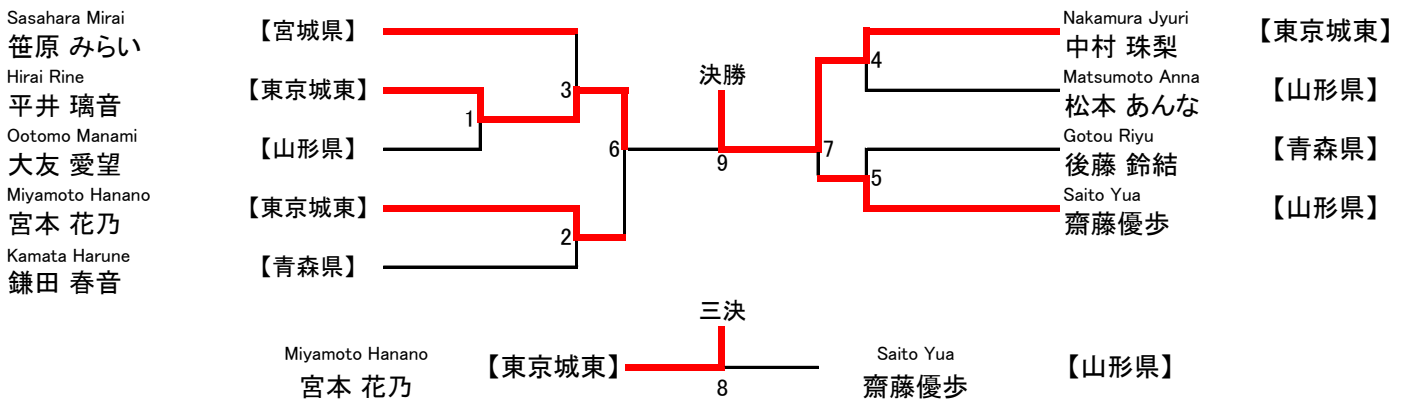

優勝	第2位	第3位	第4位
Nakamura Jyuri 中村 珠梨 【東京城東】	Hirai Rine 平井 璃音 【東京城東】	Miyamoto Hanano 宮本 花乃 【東京城東】	Saito Yua 齋藤 優歩 【山形県】

B22団体法形 9チーム (B22 Dantai Hokei)

決勝							
No.※1	団体名	主審	副審	副審	場外減点	合計得点	順位
1	千葉県-C	7.4	5.9	7.0		20.3	5
2	東京城南-A	7.9	6.7	7.3		21.9	3
3	Australia	6.2	5.7	6.0		17.9	8
4	千葉県-A	7.8	8.0	7.6		23.4	2
5	福島県	6.0	5.8	4.3		16.1	9
6	新潟県	7.6	6.6	7.1		21.3	4
7	東京城西	7.0	6.3	6.6		19.9	6
8	東京城南-B	8.4	7.4	7.9		23.7	1
9	千葉県-B	6.4	6.9	6.4		19.7	7

※1: 競技順番は実行委員会で抽選を行いました。

優勝	2位	3位	4位
東京城南-B	千葉県-A	東京城南-A	新潟県

B23男子団体実戦 16チーム (B23 Dantai jissen)

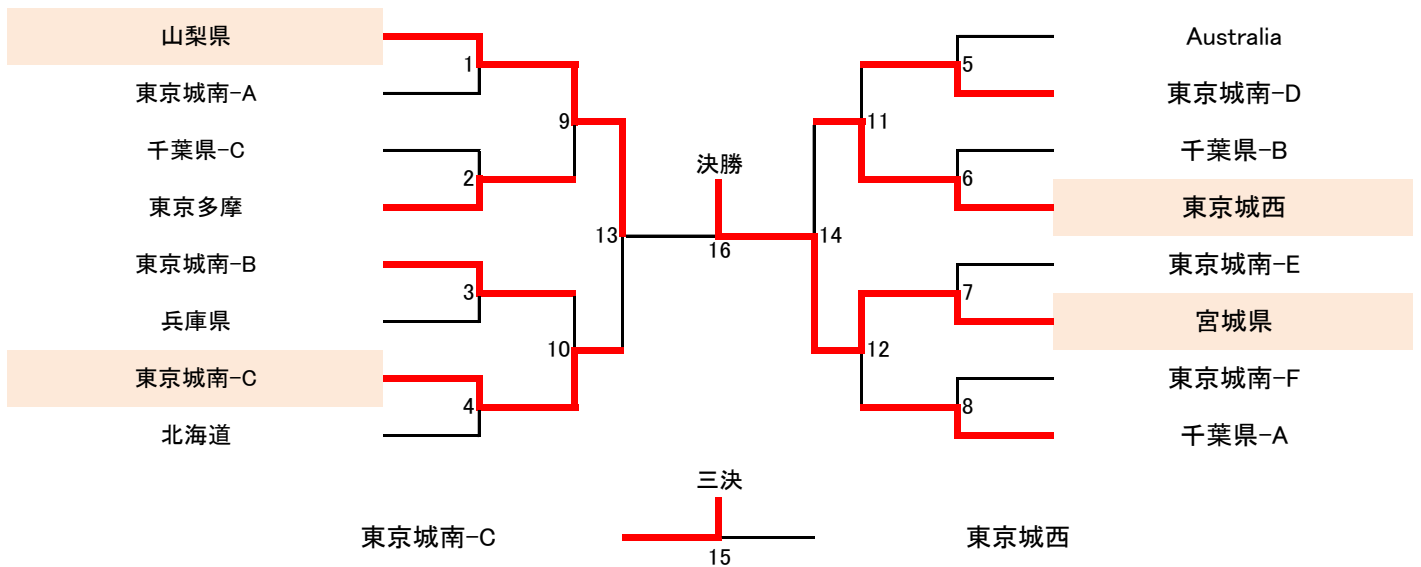

優勝	第2位	第3位	第4位
宮城県	山梨県	東京城南-C	東京城西

B24女子団体実戦 4チーム (B24 Dantai jissen, Women)

東京城南
千葉県-A

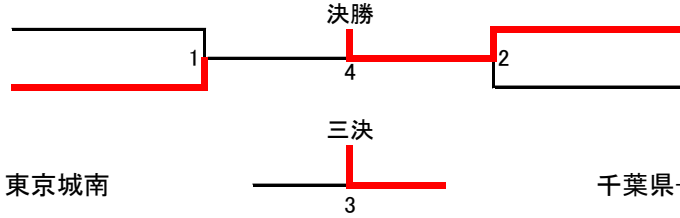

東京多摩
千葉県-B

東京城南

千葉県-B

優勝	第2位	第3位	第4位
東京多摩	千葉県-A	千葉県-B	東京城南

B25展開 2チーム (B25 Tenkai)

決 勝													
No.	団体名	主審	副審1	副審2	副審3	副審4	副審5	合計	タイム	時間減点	場外減点	得点	順位
1	千葉県	16.0	6.7	6.3	6.9	6.0	4.9	46.8	33.54	-4.0	-1.0	41.8	2
2	北海道	17.1	7.4	6.0	7.2	7.0	6.9	51.6	28.13	0.0		51.6	1

優勝	2位
北海道	千葉県

B26女子展開 2チーム (B26 Tenkai, Women)

決 勝													
No.	団体名	主審	副審1	副審2	副審3	副審4	副審5	合計	タイム	時間減点	場外減点	得点	順位
1	北海道												
2	東京城南	17.4	8.1	8.5	7.5	6.8	5.8	54.1	30.69	-1.0		53.1	1

優勝	2位
東京城南	

B27少年少女団体法形 5チーム (B27 Dantai Hokei, Boys and Girls)

決 勝							
No.	団体名	主審	副審	副審	場外減点	合計得点	順位
1	東京城東B	4.5	7.1	6.0		17.6	4
2	青森県						
3	埼玉県	5.7	7.0	7.8		20.5	3
4	東京城東A	6.0	7.6	8.4		22.0	2
5	千葉県	6.6	8.3	9.3		24.2	1

優勝	2位	3位	4位
千葉県	東京城東A	埼玉県	東京城東B

B30少年少女展開 3チーム (B30 Tenkai, Boys and Girls)

決 勝													
No.	団体名	主審	副審1	副審2	副審3	副審4	副審5	合計	タイム	時間減点	場外減点	得点	順位
1	東京城東B	13.9	4.6	5.9	5.0	5.3	6.0	40.7	28.88	0.0		40.7	3
2	新潟県	15.4	5.7	6.0	6.0	6.1	6.9	46.1	29.39	0.0		46.1	2
3	東京城東A	15.7	6.1	5.7	6.9	5.9	6.5	46.8	28.92	0.0		46.8	1

優勝	2位	3位
東京城東A	新潟県	東京城東B