

# 第 56 回全日本躰道選手権大会

後援 スポーツ庁・長野県

公認 一般社団法人日本武藝躰道本院

主催 NPO法人日本躰道協会

# 躰道

トーナメント・時程表

## ＜12月10日(日) 第56回全日本剣道選手権大会競技スケジュール＞

役員集合……………8時20分(設営開始)

審判打ち合せ……………9時30分

選手集合……………10時10分

開会式……………10時20分

競技開始……………10時50分

Aコート		Bコート		Cコート		Dコート	
10:50	女子個人法形 1,2,5-8,13,14 8試合	男子個人法形 1,2,3,7-10,15,16 9試合	10:50-11:23	女子個人法形 3,4,9-12,15,16 8試合	10:50-11:20	男子個人法形 4,5,6,11-14,17,18 9試合	10:50-11:23
	女子個人法形 17 1試合	男子個人法形 19 1試合	11:23-11:27	女子個人法形 18 1試合	11:23-11:27	男子個人法形 20 1試合	11:26-11:30
12:00	女子個人実戦 1-3,7-10,15,16 9試合	男子個人実戦 1-6,13-16,21,22 12試合	11:35-12:17	女子個人実戦 4-6,11-14,17,18 9試合	11:32-12:04	男子個人実戦 7-12,17-20,23,24 12試合	11:25-12:05
	女子個人実戦 19 1試合	男子個人実戦 25 1試合	12:20-12:24	女子個人実戦 20 1試合	12:07-12:11	男子個人実戦 26 1試合	12:20-12:24
	女子展開 5チーム 12:16-12:36	男子展開 6チーム 12:25-12:49					
13:00	休 憩						
	壮年法形 1-10 10試合	男子団体実戦 1,3,4 3試合	13:15-14:00	女子団体実戦 1-3 3試合	13:15-14:00	男子団体実戦 2,5,6 3試合	13:15-14:00
14:00	男子団体実戦 7 1試合	女子団体法形 【決勝】 4チーム	14:10-14:25	男子団体実戦 8 1試合	14:05-14:20		
	男子団体法形 【決勝】 4チーム	女子団体実戦 【決勝】5 1試合	14:30-14:45			女子団体実戦 【三決】4 1試合	14:30-14:45
15:00	壮年法形 【三決決勝】11, 12 2試合	男子団体実戦 【決勝】10 1試合	14:50-15:10	男子団体実戦 【三決】9 1試合	14:50-15:10		
	男子展開 【決勝】 4チーム	女子展開 【決勝】 4チーム	15:10-15:30				
	男子個人法形 【三決決勝】21, 22 2試合	女子個人法形 【三決決勝】19, 20 2試合	15:35-15:45				
16:00	男子個人実戦 【三決決勝】27, 28 2試合	女子個人実戦 【三決決勝】21, 22 2試合	15:50-15:58				

閉会式……………16時05分

<大会結果…… 第56回全日本躰道選手権大会>

	優勝	2位	3位	4位
総合				
男子個人実戦				
女子個人実戦				
男子個人法形				
女子個人法形				
壮年法形				
男子団体実戦				
女子団体実戦				
男子団体法形				
女子団体法形				
男子団体展開				
女子団体展開				

最優秀選手賞	
優秀選手賞	

日本武藝躰道本院杯	
-----------	--

# 男子個人実戦競技 28人

試合時間 予選1分30秒 三決・決勝2分 (準決・三決・決勝は1分1回のみ延長あり)  
胸プロテクター着用厳守

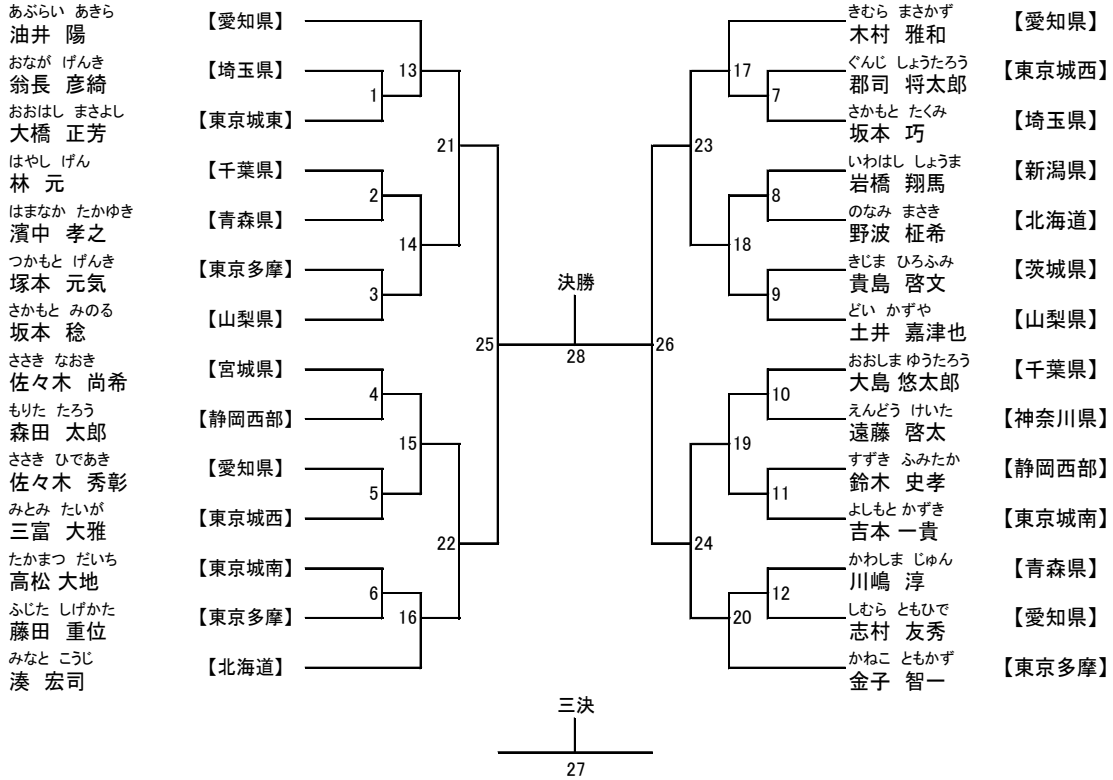

優勝	第2位	第3位	第4位

# 男子個人法形競技 22人

1・2 回戦: 旋体の法形 / 3 回戦以降: 体の法形から自由選択

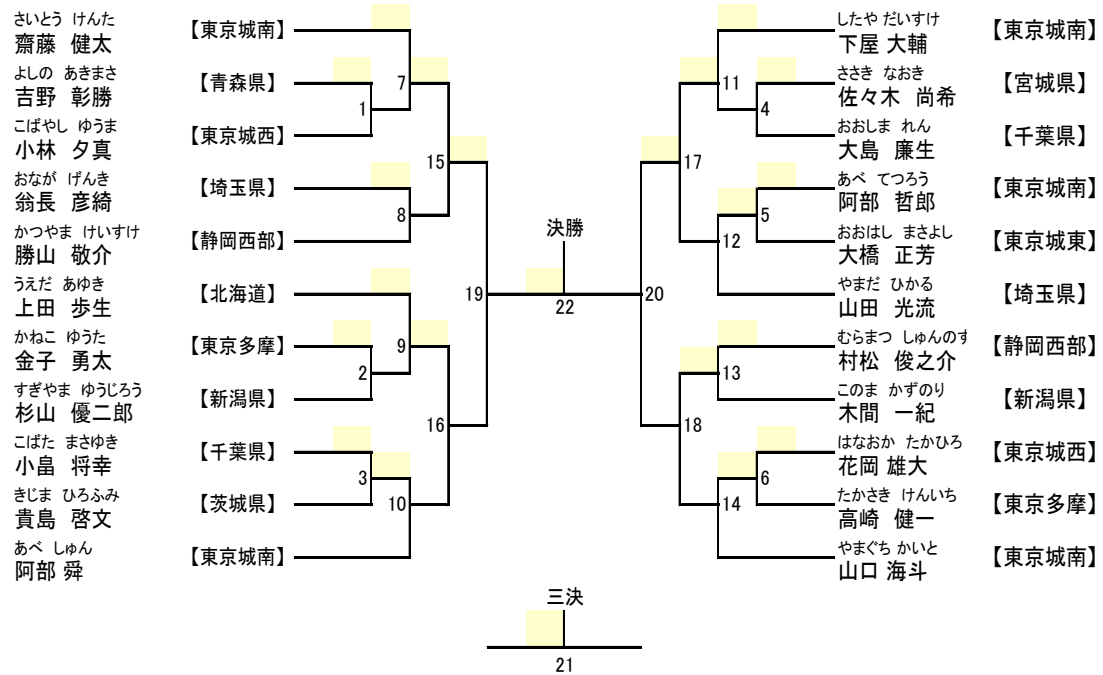

優勝	第2位	第3位	第4位

## 女子個人実戦競技 22人

試合時間 予選1分30秒 三決・決勝2分（準決・三決・決勝は1分1回のみ延長あり）  
胸プロテクター着用厳守

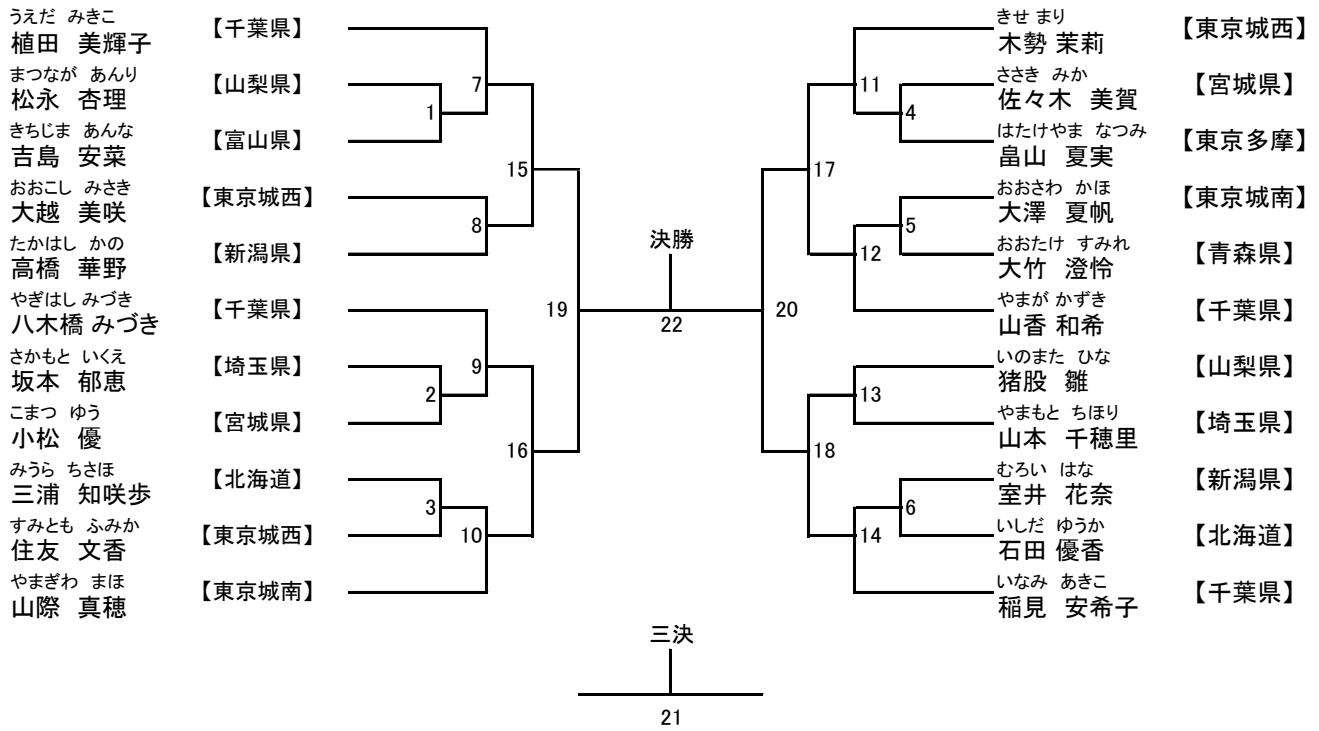

優勝	第2位	第3位	第4位

## 女子個人法形競技 20人

1・2 回戦: 旋陰の法形 / 3 回戦以降: 陰の法形から自由選択

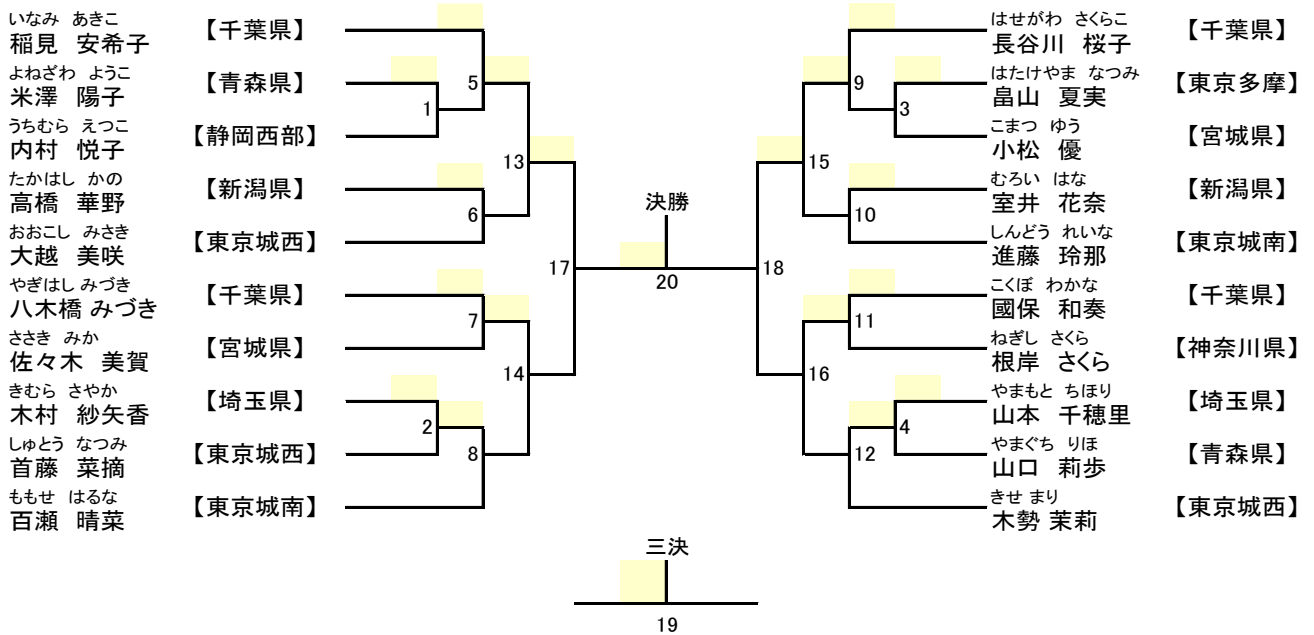

優勝	第2位	第3位	第4位

## 壮年法形競技 12人

1.2 回戦勢命(表のみ)、3 回戦以降 活命・延命から選択

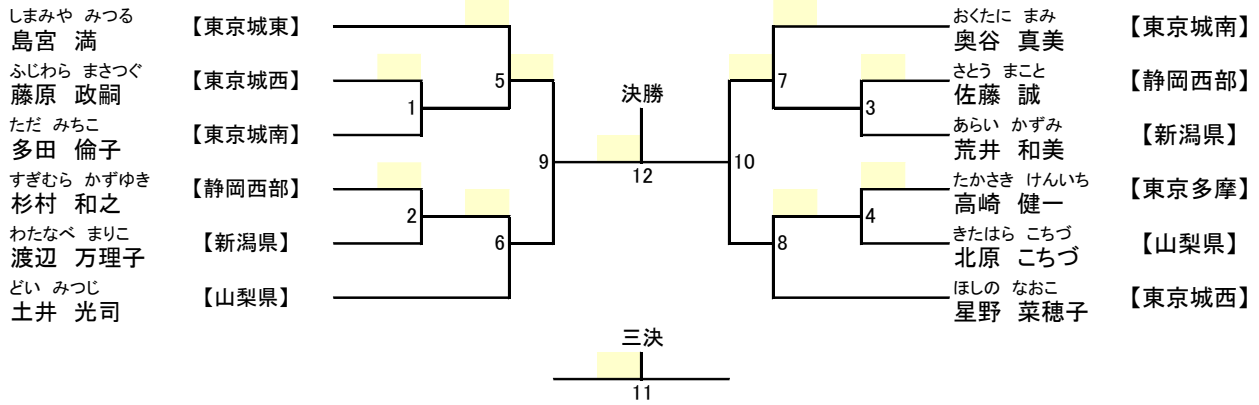

優勝	第2位	第3位	第4位

## 男子団体実戦競技 10チーム

試合時間 1分30秒

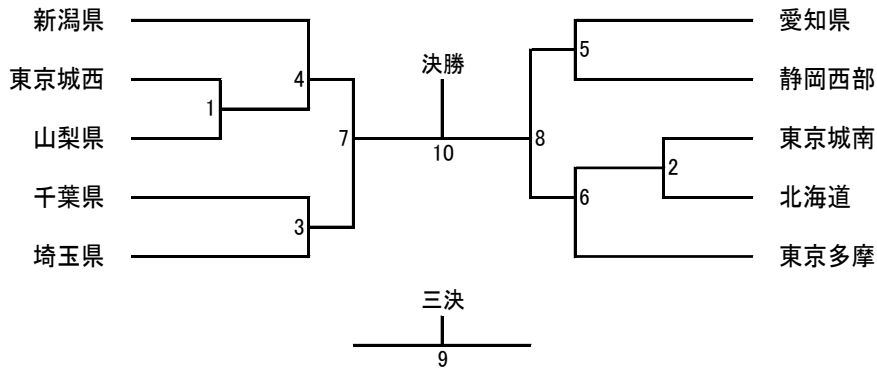

優勝	第2位	第3位	第4位

## 女子団体実戦競技 5チーム

試合時間 1分30秒

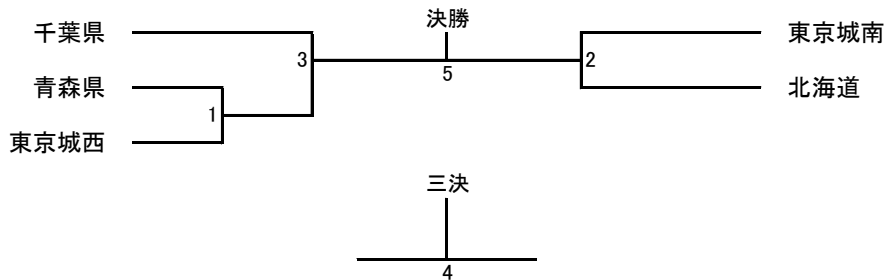

優勝	第2位	第3位	第4位

## 男子団体法形競技 4チーム

決 勝							
No.	団体名	主審	副審	副審	場外減点	合計得点	順位
1	青森県						
2	北海道						
3	千葉県						
4	東京城南						

※1: 競技順番は実行委員会で抽選を行いました。

優勝	2位	3位	4位

## 女子団体法形競技 4チーム

決 勝							
No.	団体名	主審	副審	副審	場外減点	合計得点	順位
1	東京城西						
2	青森県						
3	千葉県						
4	東京城南						

※1: 競技順番は実行委員会で抽選を行いました。

優勝	2位	3位	4位

## 男子団体展開競技 6チーム

予 選													
No.※1	団体名	主審	副審1	副審2	副審3	副審4	副審5	合計	タイム	時間減点	場外減点	得点	順位
1	東京城西												
2	静岡西部												
3	北海道												
4	千葉県												
5	東京城南												
6	新潟県												

※1: 競技順番は昨年の大会実績と実行委員会で抽選を行いました。

決 勝													
No.	団体名	主審	副審1	副審2	副審3	副審4	副審5	合計	タイム	時間減点	場外減点	得点	順位
1													
2													
3													
4													

<b>優勝</b>	<b>2位</b>	<b>3位</b>	<b>4位</b>



## 女子団体展開競技 5チーム

予 選													
No.※	団体名	主審	副審1	副審2	副審3	副審4	副審5	合計	タイム	時間減点	場外減点	得点	順位
1	青森県												
2	東京城西												
3	北海道												
4	東京城南												
5	千葉県												

※1:競技順番は昨年の大会実績と実行委員会で抽選を行いました。

決 勝													
No.	団体名	主審	副審1	副審2	副審3	副審4	副審5	合計	タイム	時間減点	場外減点	得点	順位
1													
2													
3													
4													

<b>優勝</b>	<b>2位</b>	<b>3位</b>	<b>4位</b>

# 第56回全日本躰道選手権大会 得点表<総合>

地区名	個人競技種目					団体競技種目						合計点	順位
	男子		女子		壮年	男子			女子				
	実戦	法形	実戦	法形	法形	実戦	法形	展開	実戦	法形	展開		
北海道													
青森県													
岩手県													
宮城県													
山形県													
福島県													
栃木県													
茨城県													
群馬県													
埼玉県													
千葉県													
東京城東													
東京城西													
東京城南													
東京城北													
東京多摩													
神奈川県													
山梨県													
富山県													
新潟県													
静岡東部													
静岡西部													
愛知県													
京都府													
大阪府													
兵庫県													
和歌山県													
鳥取県													
広島県													
徳島県													
福岡県													
沖縄県													

\* 1位…10点 2位…6点 3位…3点 4位…1点

同位の場合には、優勝→2位→3位→4位の順で多い方を上位とし、それでも同位の場合は、団体競技種目での入賞が多い方を上位とします。