

第33回

全国社会人躰道優勝大会



日時:令和6年8月25日(日)

予選開始 9時30分

会場:所沢市民武道館

主催:NPO法人日本躰道協会

公認:一般社団法人日本武藝躰道本院



ご 挨拶

近畿、中国地方の梅雨明けを迎え列島に本格的な夏が訪れました。これまで九月に開催されることが多かった社会人大会ですが、本年度は埼玉県所沢市民武道館をお借りしての八月開催となりました。猛暑における感染症対策を十分講じての全国大会となりこれまで以上に準備が大変であろうかと思われませんが、ご協力をいただきました皆様、日本剣道協会役員の皆様にはこの場をお借りし心より感謝申し上げます。フランス、パリでのオリンピック、パラリンピックも開かれスポーツへの関心がより一層高まる 2024 年ですが、健康志向の地域社会で大きなスポーツイベントが開かれることは青少年、社会人を問わず、一流のプレーを直に観戦できる最良の贈り物でありましょう。近隣、所沢市民、埼玉県民のみなさまに剣道へのご関心、ご理解をいただければ幸いです。

日本で進む少子高齢化社会はこの先 20 年、若年層の人口が減り続けるという問題を抱えています。不確実な未来像において多くの情報をスクリーン、バーコード、QR コードといった壁の向こう側にしか見つけることの出来ない日常生活では周辺機器の取り扱いに不慣れであればあるほど精神的、社会的にその壁の内側に閉じ込められてしまい不安が増します。しかし、情報が遮断された状態でも、結論が思うように導き出せない過程でも、人が呼吸を繰り返す限り可能な精神活動、身体活動を妨げるものではないという現状の確認が大切です。また、筋力や記憶力の衰えは加齢に伴う自然な過程であり、それらを無理なく受け容れることができるようゆるやかな成熟を心掛けたいものです。

今年始めに TV ゲームへの進出を果たした剣道はこの先更に若年層での認知度を高めることが出来るよう期待します。呼称、名称、文字、特性、一般性の中で同化と異化を繰り返し、戦う為の武術に留まらず、苦境にあっても壁の向こうに明るく確かな未来を描く創造性とそこへ向かう主体性にアイデンティティをもつものであって欲しいと思います。

最後になりましたが、本大会に参加される皆様の社会人としてのご活躍と明るい未来、大会の無事成功をお祈りし、ご挨拶とさせていただきます。

令和 6 年 8 月

日本武藝剣道三代宗家
祝 嶺 正 献

ご 挨拶

皆様、第33回全国社会人躰道優勝大会へのご参加、誠にありがとうございます。

本大会には、多忙な日常を送りながらも練習に励んできた多くの社会人選手が参加されています。皆様の努力と情熱に、深い敬意を表します。

近年、世界は多くの挑戦と変化に直面しており、新型コロナウイルスの影響、急速なデジタル化、環境問題など、私たちはこれまで以上に多様な問題に立ち向かう必要があります。このような時代において、躰道を始めとする武道の価値が改めて見直されています。

躰道は、技の修得を通じて体力や技術の向上を図ると同時に、自己反省と内面の強さを培うことができる総合的な武道であります。特に、現在のような不安定な社会情勢において、躰道の修練を通じて得られる心の平静や冷静な判断力は、困難な状況においても正しく行動できる対応力、他者への敬意を忘れずに対応できる人間力に繋がるものであり、現代社会を生き抜く上で非常に重要なものであると思います。

さらに、躰道はコミュニティの形成にも大きな役割を果たします。道場での稽古を通じて、年齢や性別を超えた仲間との絆が深まり、互いに切磋琢磨し助け合うことを学ぶことで、社会生活においても協力し合う精神が培われます。このような経験は、日常生活においても大いに役立ち、私たちが直面する様々な問題を乗り越える力となってくれるでしょう。

このように、社会人選手の皆さんにとって、躰道は単なる趣味やスポーツの一環ではなく、自己成長のための重要な要素であり、社会還元の一環であります。皆さんの中で生きている躰道が、周囲の人々にとっても大きな支えとなり、他者を尊重し共に成長するその姿勢が、社会全体の調和と発展に寄与するものであると信じております。

最後になりますが、本大会の開催にあたり、多大なるご尽力をいただいた関係者の皆様に深く感謝するとともに、本大会が成功裏に終わることを祈念し、ご挨拶とさせていただきます。

令和6年8月

第33回全国社会人躰道優勝大会
大会会長 山田 重幸

大会役員

大会会長 山田重幸 [埼玉県躰道協会 副会長]

大会審判員 審判長 小林学

審判員 安部幸史郎 千葉健志 小松武 小林真由 板山宜弘
内田航太 横山典子 中野哲爾 北澤秀明 丹野喜美男
並木将志 木間和也 増岡智大 青木寛敏 白倉繁 小牧武

大会実行委員会

委員長 小林 大輔 [東京城西]

副委員長 増岡 智大 [神奈川県]

委員 石川 欣一 [東京城東]
小林 誠弥 [埼玉県] 小林 真由 [東京城西]
山崎 真瑛 [東京城東] 千葉 健志 [神奈川県]

医務 一條 研太郎 [東京城東]

参加県・地区協会責任者

加賀谷 宏 [北海道] 渡邊 登 [宮城県] 横山紀子 [茨城県]
小林 学 [埼玉県] 石川健次 [東京城北] 岡本 衛 [東京城東]
良本真基 [東京城南] 小林真由 [東京城西] 太田 寛 [東京多摩]
清田義男 [千葉県] 大江潤 [神奈川県] 泉 智慶 [新潟県]
板山宜弘 [山梨県] 加藤明彦 [静岡県西部] 伊岐見洋喜 [愛知県]
北村幸三 [広島県]

協力地区団体 東京城東地区躰道協会・東京城西地区躰道協会・千葉県躰道協会
東京多摩地区躰道協会・埼玉県躰道協会・神奈川県躰道協会

大会次第

競技

9 : 3 0 ~

【予選】

個人法形競技（男子の部）
個人法形競技（女子の部）
個人法形競技（級位の部）
個人法形競技（新人の部）
個人法形競技（命 段位の部）
個人実戦競技（男子の部）

開会式

1 3 : 0 0 ~

国歌斉唱
大会宣言 小林 大輔 [大会実行委員長]
宗家挨拶 祝嶺 正献 [日本武藝躰道宗家]
大会会長挨拶 山田 重幸 [埼玉県躰道協会 副会長]
来賓紹介・ご挨拶
選手宣誓 佐々木 尚希 [宮城県躰道協会]
躰道五条訓 川元 亘 [千葉県躰道協会]
審判団紹介

競技

1 3 : 3 0 ~

【予選】

個人実戦競技（女子の部）
壮年実戦競技（男子・女子の部）
個人法形競技（命 新人級位の部）
個人法形競技（制の部）

【決勝戦・3位決定戦】

団体法形競技
団体展開競技
個人法形競技（命 新人級位の部）
個人法形競技（命の部）
個人法形競技（制の部）
個人法形競技（新人の部）
個人法形競技（級位の部）
個人法形競技（女子の部）
個人法形競技（男子の部）
壮年実戦競技（女子の部）
壮年実戦競技（男子の部）
個人実戦競技（女子の部）
個人実戦競技（男子の部）

閉会式

1 6 : 1 0 ~

褒章授与
大会講評 小林 学 [大会審判長]
閉会宣言 増岡 智大 [大会副実行委員長]

【第33回全国社会人剣道優勝大会 時程表】

		9:30	10:00	10:15	10:50 11:00	11:25	11:45	12:00	12:20	13:00	13:30	14:00	15:00	16:00 16:10	16:45	17:00		
武道場	A コート 量	段位男子法形 9試合 1, 4-7, 20, 23, 28 32 運体の法形	段位女子法形 8試合 3, 8-11 14, 15, 17 運陰の法形	級位法形 7試合 1-3, 14, 15, 22 26 男子体 女子体 自由選択	命 段位法形 3試合 1, 6(勢命) 10(命 自由)	男子実戦 10試合 1-3, 13-16 29, 30, 37 ※37勝者⇒Bへ					女子実戦 6試合 1-3, 7, 8 11	命 新人級位 2試合 4(勢命) 7(命 自由)	制の法形 4試合 4, 5, 12 15	団体展開 決勝戦 3チーム 1 東京都 2 千葉県A 3 千葉県B	個人法形 命 新人級位 命 有段者 制の法形	個人法形 新人 級位 段位女子 段位男子	個人実戦 決勝戦 壮年女子 壮年男子 段位女子 段位男子	
	B コート 量	段位男子法形 8試合 2, 8-11, 21, 22, 29 ※29勝者はAへ移動 運体の法形	段位女子法形 9試合 1, 2, 4-7 12, 13, 16 運陰の法形	級位法形 7試合 4-7, 16, 17, 23 男子体 女子体 自由選択	命 段位法形 3試合 2, 3, 7(勢命) ※7勝者⇒A	男子実戦 11試合 4-6, 17-20 31, 32, 38 41					女子実戦 6試合 4-6, 9, 10 12	命 新人級位 2試合 5(勢命) 8(命 自由)	制の法形 4試合 7, 8, 13 16	団体法形 決勝戦 4チーム 1 新潟県 2 東京多摩 3 埼玉県 4 東京城南	個人法形 3位決定戦 命 新人級位 命 有段者 制の法形	個人法形 新人 級位 段位女子 段位男子	個人実戦 3位決定戦 3位決定戦 3位決定戦 壮年女子 壮年男子 段位女子 段位男子	
	C コート 量	段位男子法形 8試合 12-15, 24, 25, 30 33 運体の法形	新人法形 6試合 1-3, 7, 8, 11 男子: 旋体 女子: 旋陰	級位法形 7試合 8-10, 18, 20, 24 27 男子体 女子体 自由選択	命 段位法形 3試合 4, 8(勢命) 11(自由)	男子実戦 11試合 7-9, 21-24 33, 34, 39 42					壮年男子 6試合 1, 2, 3 6, 7 10	壮年女子 1試合 1, 3(勢命) ※3勝者⇒A	命 新人級位 2試合 1, 3, 6, 11 ※11勝者⇒Aへ	制の法形 4試合				
	D コート 量	段位男子法形 8試合 3, 16-19, 26, 27, 31 ※31勝者はCへ移動 運体の法形	新人法形 6試合 4-6, 9, 10, 12 男子: 旋体 女子: 旋陰	級位法形 6試合 11-13, 19, 21, 25 男子体 女子体 自由選択	命 段位法形 2試合 5, 9(勢命) ※9勝者⇒C	男子実戦 10試合 10-12, 25-28 35, 36, 40 ※40勝者⇒Cへ					壮年男子 5試合 4, 5 8, 9 11	壮年女子 1試合 2 ※6勝者⇒B	命 新人級位 2試合 2, 6(勢命) ※14勝者⇒Bへ	制の法形 4試合 2, 9, 10, 14				
										開 会 式				閉 会 式		撤 去		

【入館】8:30: 役員・審判 選手: 8:45 【審判打ち合わせ】8:45 【審判諸注意】9:15 【予選開始】9:30

【実戦競技の延長に関して】個人実戦における3決・決勝のみ有り(壮年含む)。延長は1試合1回のみとし、延長時間は原則1分間とする。

【実戦競技の競技時間】段位の部: 予選・3決決勝含め1分30秒 壮年の部: 予選1分・3決決勝1分30秒

個人実戦競技(男子の部) 44人

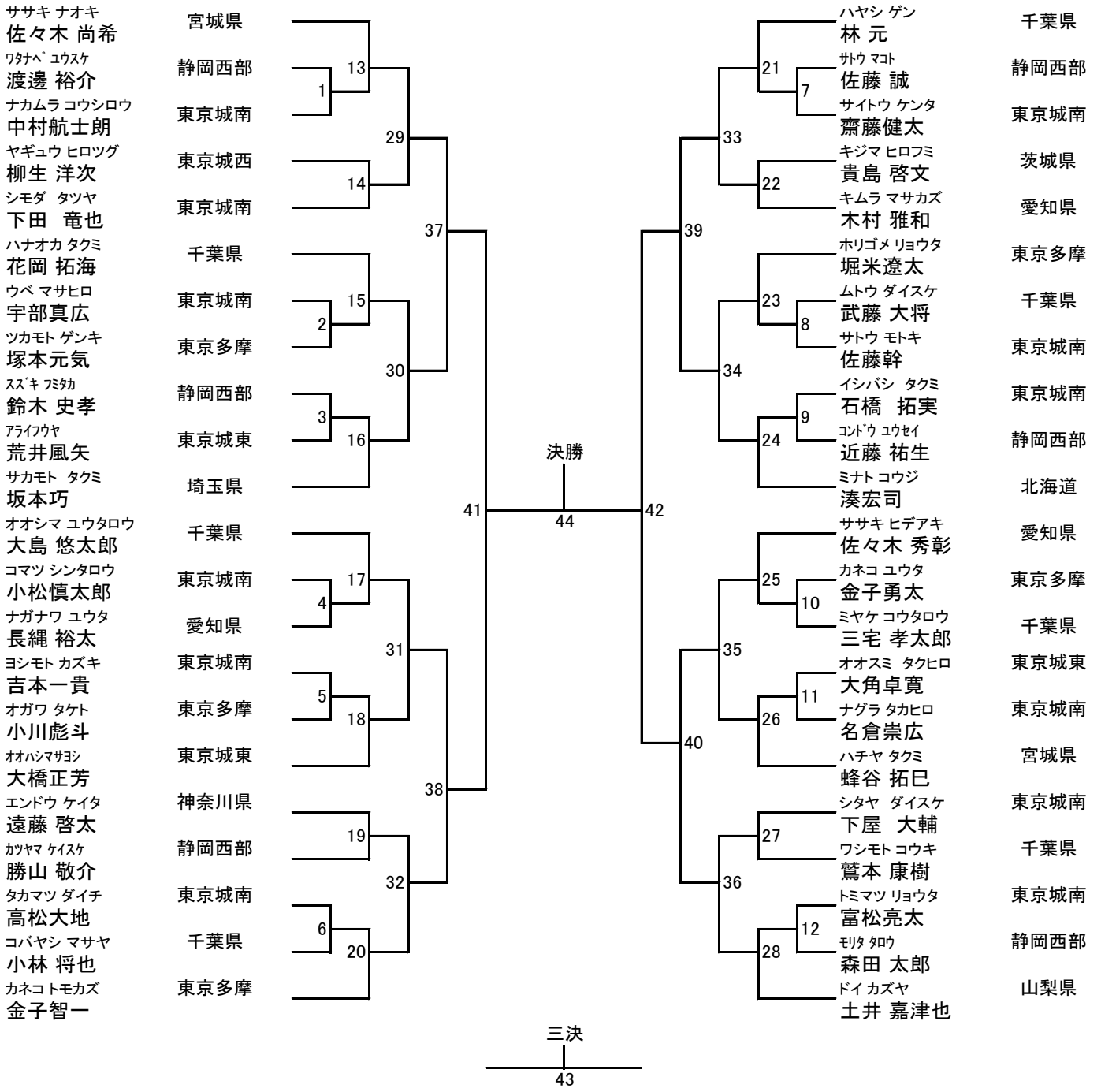

優勝	第2位	第3位	第4位

個人実戦競技(女子の部) 14人

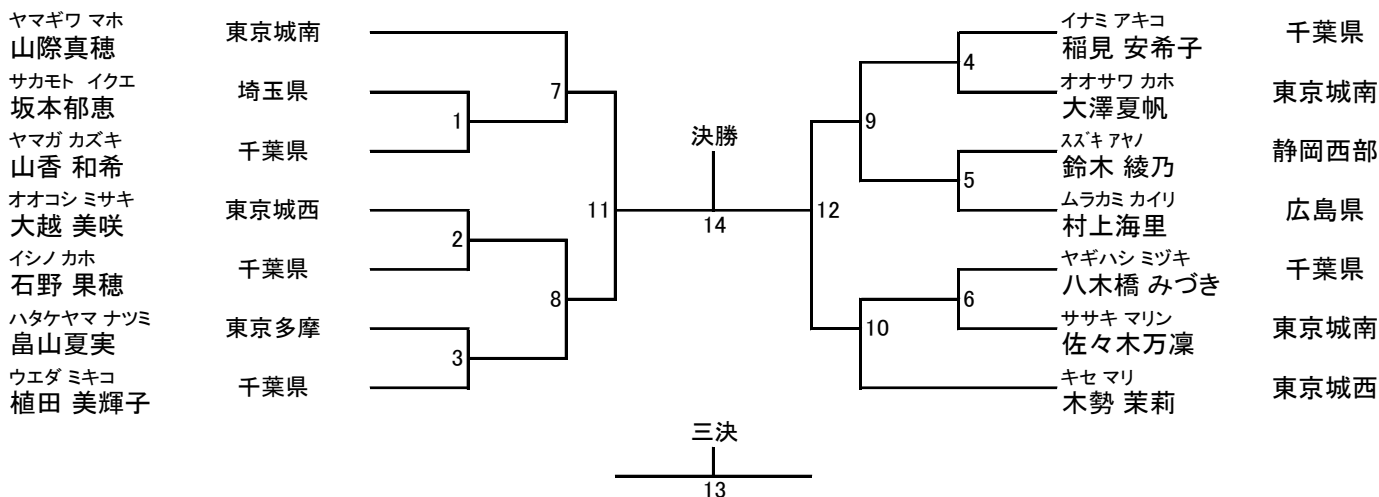

優勝	第2位	第3位	第4位

個人実戦競技(壮年の部) 男子 13人

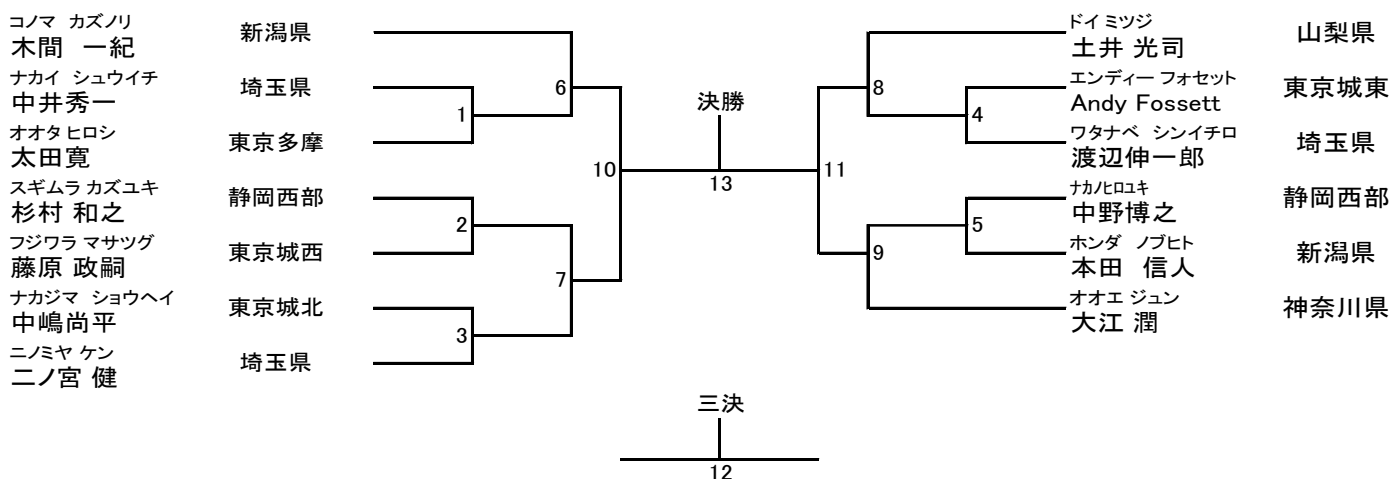

優勝	第2位	第3位	第4位

個人実戦競技(壮年の部) 女子 4人

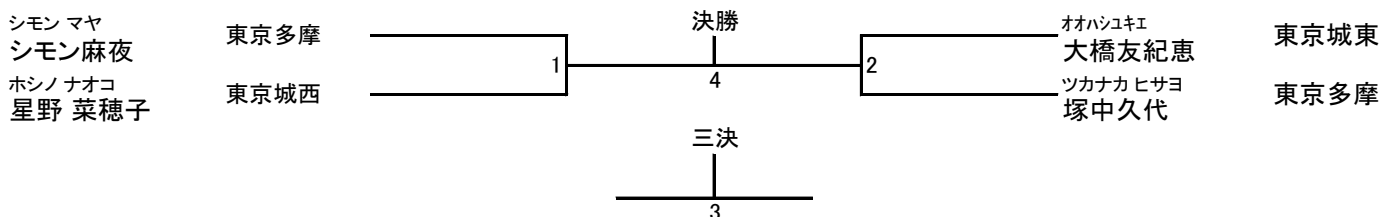

優勝	第2位	第3位	第4位

個人法形競技(男子の部) 35人

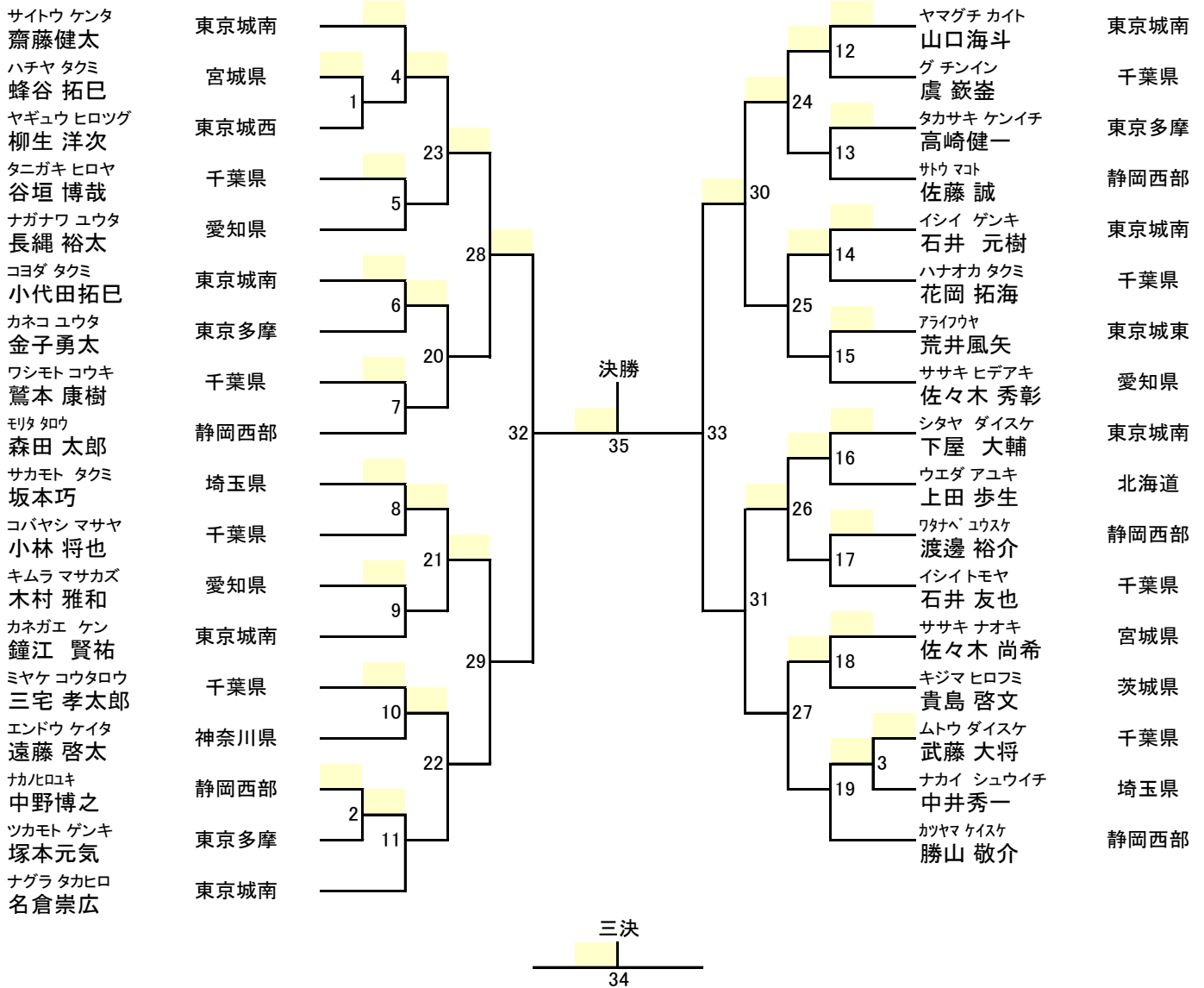

優勝	第2位	第3位	第4位

個人法形競技(女子の部) 19人

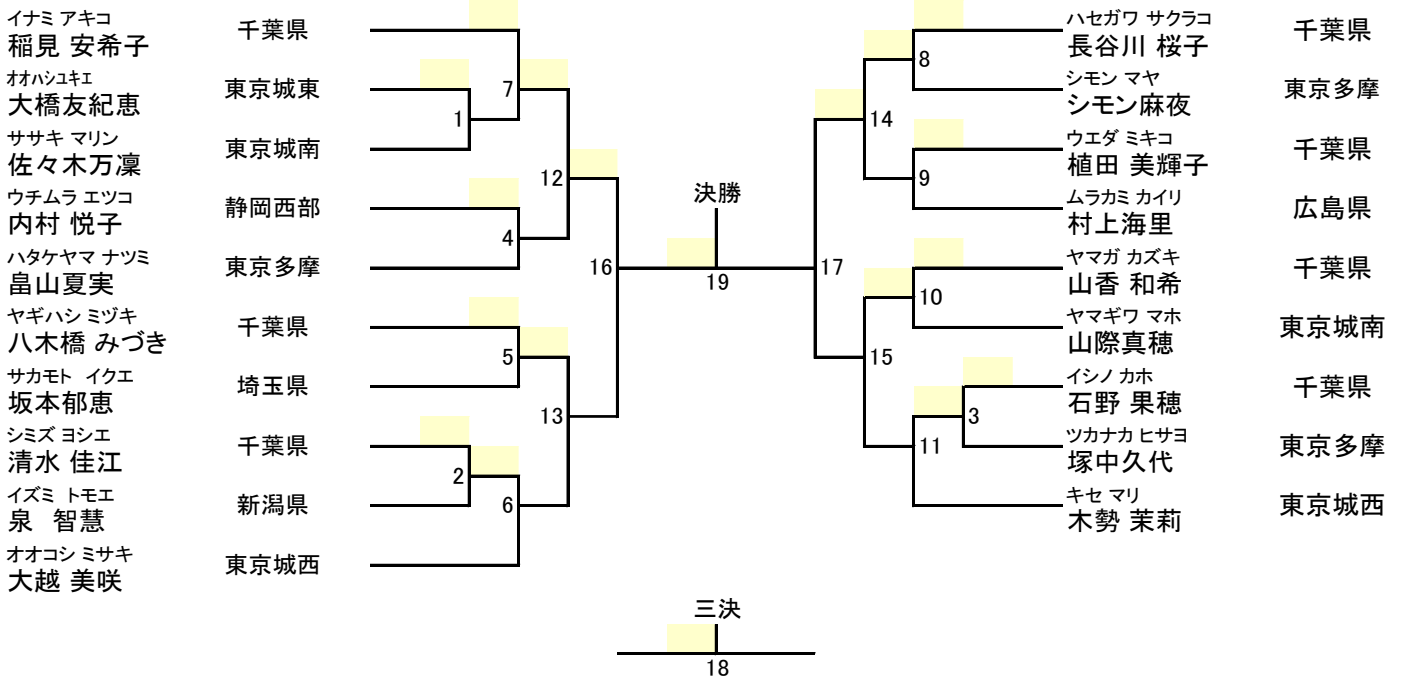

優勝	第2位	第3位	第4位

盛夏の候、ますますご健勝のこととお慶び申し上げます。

小さなモノを守ることを心掛けております。

法政大学躰道部 2001年卒業生
 弁護士法人てんとうむし法律事務所 (埼玉弁護士会)

代表弁護士



個人法形競技（制の法形）18人

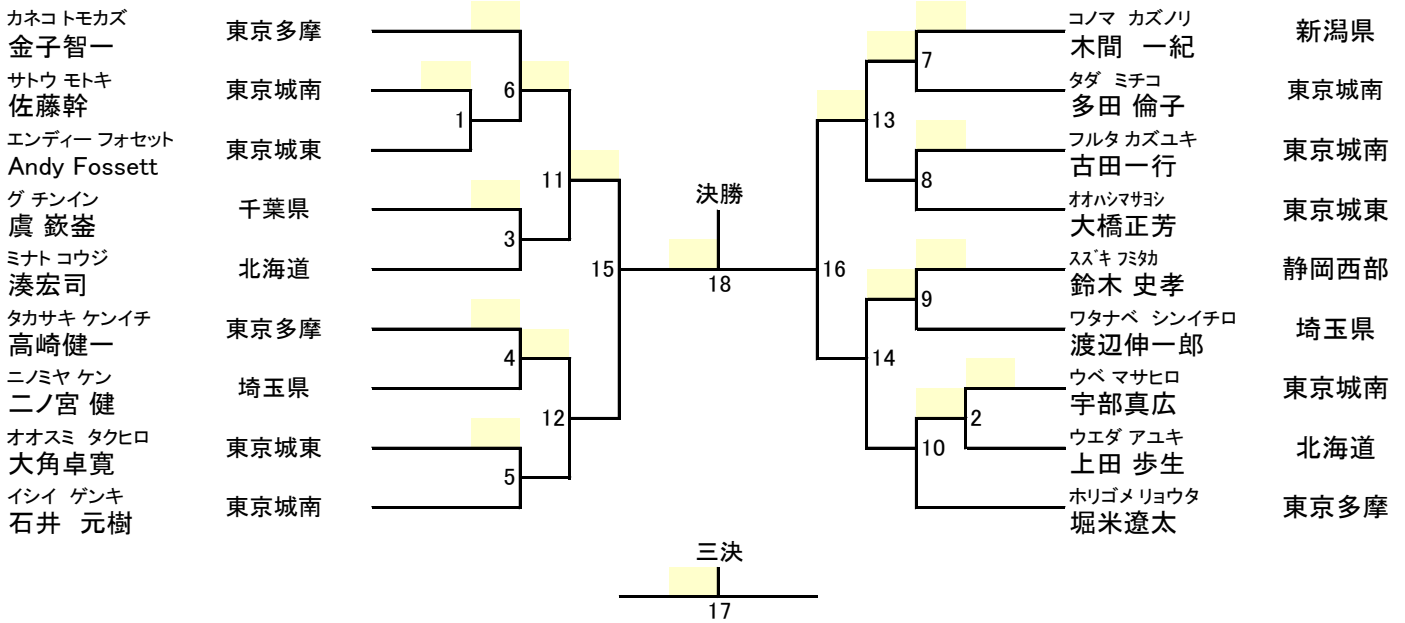

優勝	第2位	第3位	第4位

株式会社山田研業社

会長 山田重幸



ホームページ <http://www.yama-ken.com/>
 メール info@yama-ken.com
 電話 048(474)3741
 会社: 353-0003 埼玉県志木市下宗岡1-10-48

個人法形競技(級位の部) 29人

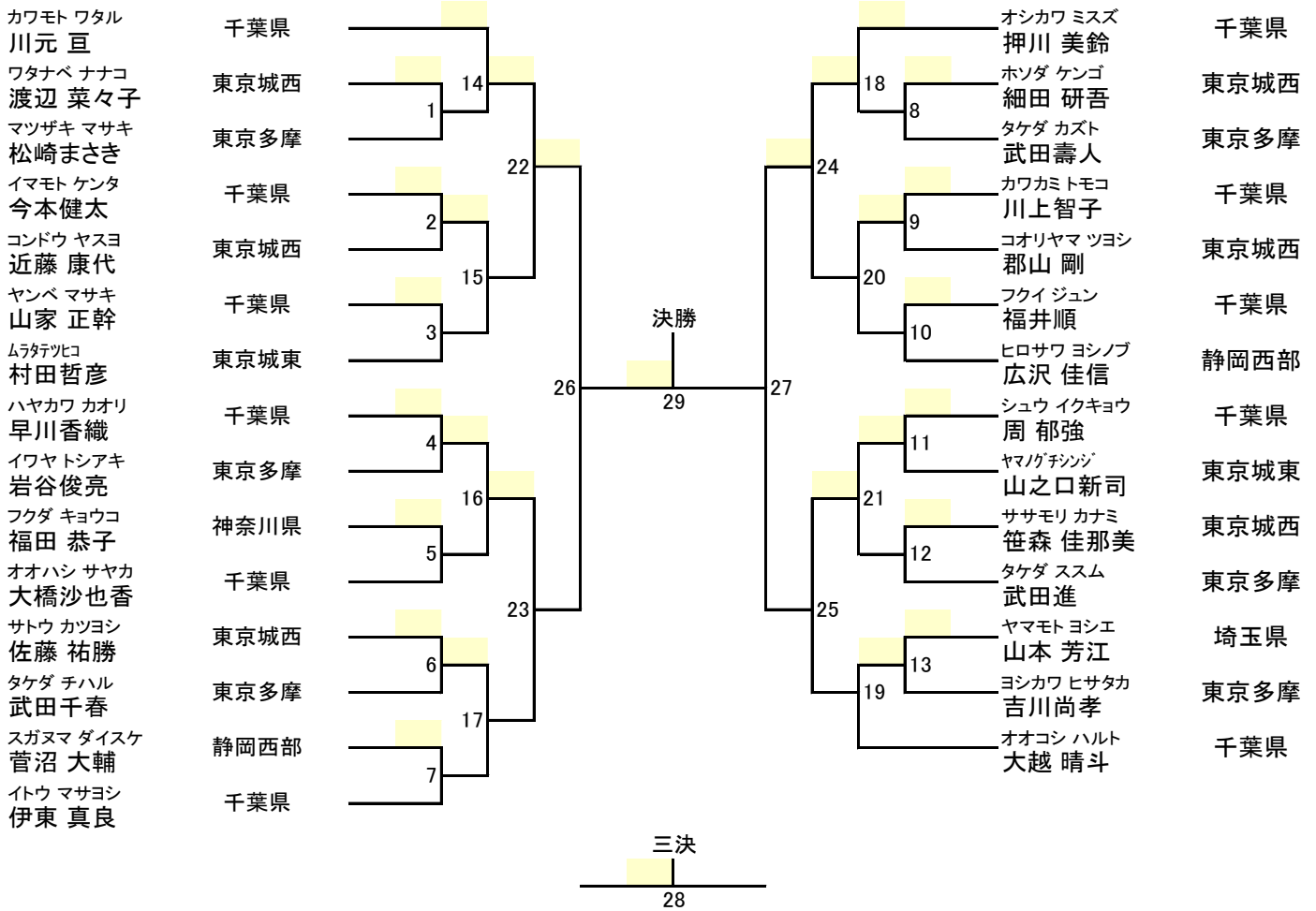

優勝	第2位	第3位	第4位

個人法形競技(新人の部) 14人

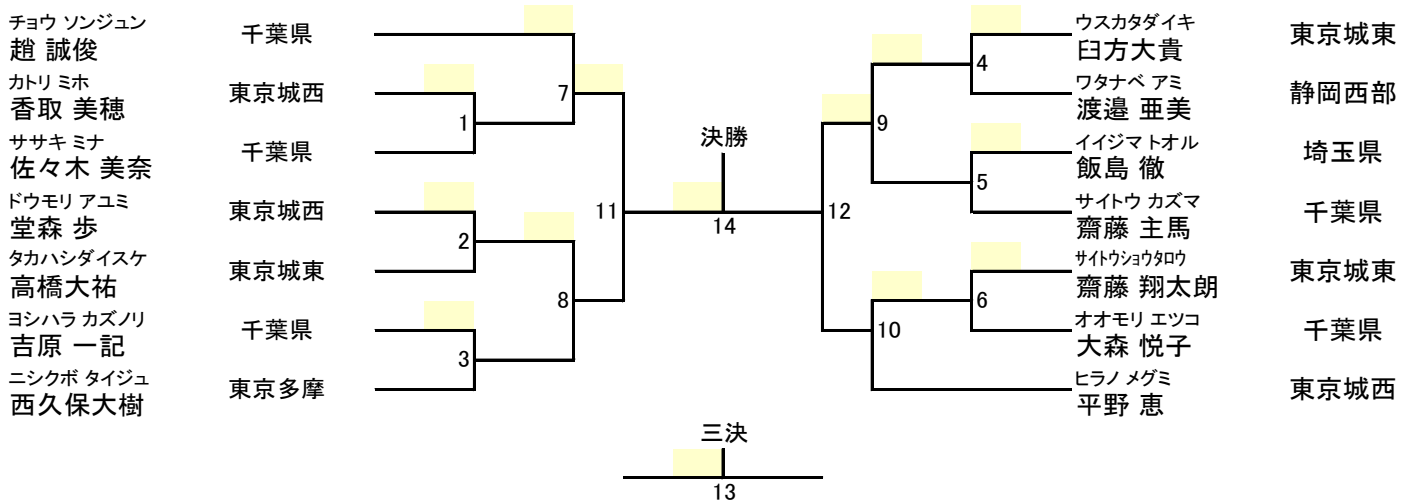

優勝	第2位	第3位	第4位

個人法形(命) 有段者の部 13人

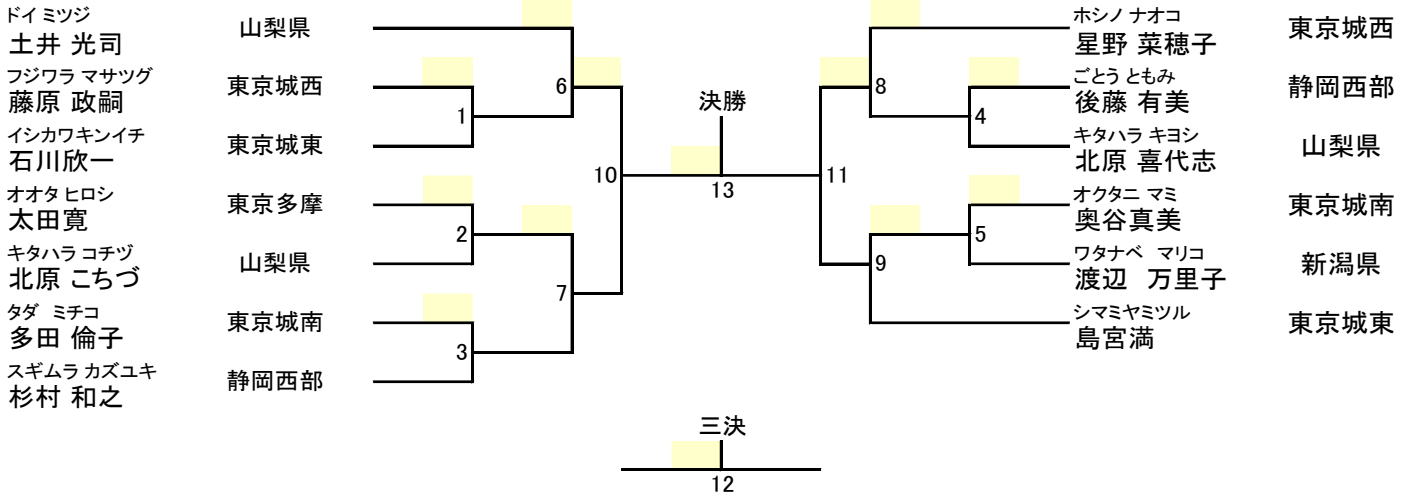

優勝	第2位	第3位	第4位

団体法形競技 4チーム

躰道の方形から選択、段級位問わず

決 勝							
No.	団体名	主審	副審	副審	場外減点	合計得点	順位
1	新潟県						
2	東京多摩地区						
3	埼玉県						
4	東京城南地区						

団体法形メンバー表

団体名	選手1	選手2	選手3	選手4	選手5	補欠
新潟県	本田 英紀	本間 織絵	渡辺 万里子	本田 信人	佐藤 忠明	
東京多摩地区	シモン麻夜	塚中久代	畠山夏実	武田壽人	武田千春	
埼玉県	坂本巧	坂本郁恵	中井秀一	渡辺伸一郎	二ノ宮 健	
東京城南地区	下屋 大輔	下田 竜也	鐘江 賢祐	石井 元樹	石橋 拓実	

優勝	2位	3位	4位

個人法形(命) 新人・級位の部 10人

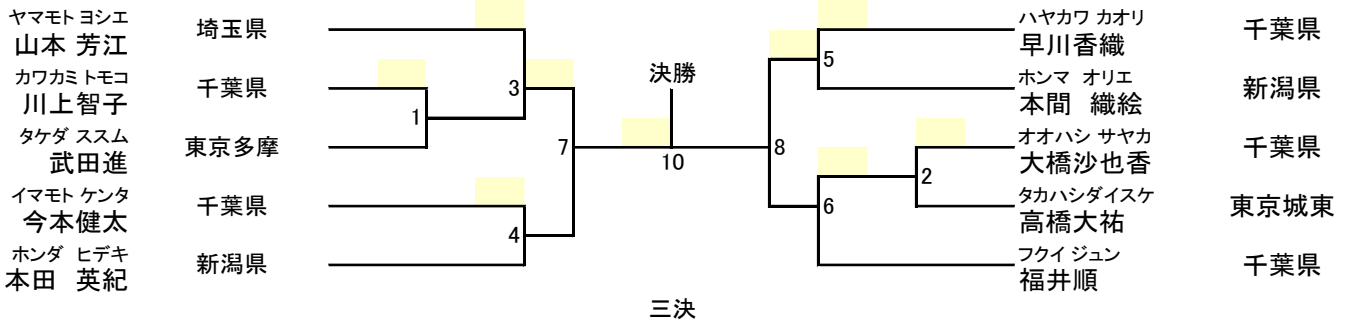

優勝	第2位	第3位	第4位

団体展開競技 3チーム

1チーム6名 男女混合可 背番号着用
段級位問わず

決 勝													
No.	団体名	主審	副審1	副審2	副審3	副審4	副審5	合計	タイム	時間減点	場外減点	得点	順位
1	東京城東地区												
2	千葉県A												
3	千葉県B												
4													

団体展開メンバー表

団体名	出場選手					
東京城東地区	大橋正芳	大橋友紀恵	荒井風矢	村田哲彦	山之口新司	齋藤 翔太郎
千葉県A	大島 悠太郎	武藤 大将	鷺本 康樹	花岡 拓海	小林 将也	谷垣 博哉
千葉県B	植田 美輝子	山香 和希	石野 果穂	八木橋 みづき	長谷川 桜子	曾田 結花子

優勝	2位	3位	4位

第33回全国社会人躰道優勝大会 出場者一覧 (順不同)

1	北海道	湊宏司	五段	51	東京城西	木勢 茉莉	三段	101	千葉県	伊東 真良	5級
2		上田 歩生	二段	52		大越 美咲	三段	102		押川 美鈴	4級
3	宮城県	佐々木 尚希	初段	53		星野 菜穂子	二段	103		趙 誠俊	無級
4		蜂谷 拓巳	初段	54		平野 恵	無級	104		吉原 一記	無級
5	茨城県	貴島 啓文	四段	55		細田 研吾	四段	105		齋藤 主馬	無級
6	埼玉県	二ノ宮 健	五段	56		渡辺 菜々子	3級	106		大森 悦子	無級
7		坂本巧	四段	57		近藤 康代	5級	107		佐々木 美奈	無級
8		坂本郁恵	二段	58		佐藤 祐勝	5級	108		早川香織	1級
9		中井秀一	二段	59		郡山 剛	5級	109		大橋沙也香	5級
10		渡辺伸一郎	四段	60		香取 美穂	無級	110		川上智子	6級
11		山本 芳江	6級	61		堂森 歩	無級	111		福井順	4級
12		飯島 徹	無級	62		金子智一	六段	112		今本健太	4級
13		東京城北	中嶋尚平	四段	63	高崎健一	五段	113	大江 潤	五段	
14	東京城東	島宮満	五段	64	シモン麻夜	四段	114	神奈川県	遠藤 啓太	四段	
15		石川欣一	五段	65	塚中久代	三段	115	福田 恭子	2級		
16		臼方大貴	無級	66	塚本元気	三段	116	木間 一紀	五段		
17		高橋大祐	無級	67	金子勇太	三段	117	本田 英紀	2級		
18		大橋正芳	六段	68	畠山夏実	二段	118	本間 織絵	4級		
19		大橋友紀恵	初段	69	小川彪斗	二段	119	新潟県	渡辺 万里子	初段	
20		荒井風矢	二段	70	東京多摩	松崎まさき	4級	120	泉 智慧	二段	
21		村田哲彦	二段	71	岩谷俊亮	4級	121	本田 信人	二段		
22		山之口新司	4級	72	武田進	4級	122	佐藤 忠明	4級		
23		齋藤 翔太郎	無級	73	武田壽人	5級	123	山梨県	土井 嘉津也	四段	
24		Andy Fossett	六段	74	武田千春	5級	124	北原 喜代志	五段		
25		大角卓寛	四段	75	吉川尚孝	6級	125	土井 光司	六段		
26	東京城南	多田 倫子	四段	76	太田寛	五段	126	北原 こちづ	三段		
27		下屋 大輔	四段	77	西久保大樹	無級	127	杉村 和之	四段		
28		下田 竜也	二段	78	堀米遼太	六段	128	内村 悦子	二段		
29		鐘江 賢祐	二段	79	林 元	四段	129	菅沼 大輔	4級		
30		石井 元樹	四段	80	大島 悠太郎	三段	130	広沢 佳信	6級		
31		石橋 拓実	初段	81	武藤 大将	二段	131	渡邊 亜美	無級		
32		山際真穂	五段	82	鷺本 康樹	二段	132	鈴木 史孝	六段		
33		古田一行	五段	83	花岡 拓海	二段	133	静岡西部	森田 太郎	四段	
34		宇部真広	四段	84	小林 将也	三段	134	鈴木 綾乃	三段		
35		名倉崇広	四段	85	谷垣 博哉	三段	135	渡邊 裕介	二段		
36		小松慎太郎	四段	86	石井 友也	二段	136	佐藤 誠	二段		
37		齋藤健太	三段	87	虞 欽崙	三段	137	勝山 敬介	二段		
38	佐藤幹	四段	88	三宅 孝太郎	三段	138	後藤 有美	初段			
39	吉本一貴	三段	89	千葉県	清水 佳江	三段	139	中野博之	初段		
40	高松大地	三段	90	稲見 安希子	三段	140	近藤 祐生	三段			
41	山口海斗	二段	91	植田 美輝子	三段	141	愛知県	佐々木 秀彰	四段		
42	富松亮太	二段	92	山香 和希	三段	142	長縄 裕太	初段			
43	大澤夏帆	二段	93	石野 果穂	三段	143	木村 雅和	三段			
44	奥谷真美	二段	94	八木橋 みづき	三段	144	広島県	村上海里	四段		
45	中村航士朗	二段	95	長谷川 桜子	二段	145					
46	小代田拓巳	二段	96	曾田 結花子	二段	146					
47	佐々木万凜	二段	97	大越 晴斗	3級	147					
48	東京城西	柳生 洋次	初段	98	川元 亘	3級	148				
49		藤原 政嗣	二段	99	山家 正幹	4級	149				
50		笹森 佳那美	3級	100	周 郁強	4級	150				

第33回全国社会人躰道優勝大会実施要項

本要項に基づき大会を実施致しますので、記載内容を踏まえて稽古、審査等をご計画頂き、各種目にエントリーして下さい。なお、「出場申込書」等の提出締め切りを厳守の上、積極的に参加されますようお願い申し上げます。

主催：特定非営利活動法人 日本躰道協会

日時：令和6年8月25日（日） ※8/24(土) 設営を行います。

集合・入館 【審判・役員】 8：30～ 【選手・その他】 8：45～ 予選開始9時30分

※運営の都合により開始時間が前後する場合がございますことご了承ください。

会場：所沢市民武道館

〒359-0002 埼玉県所沢市中富1614番地の2

<https://www.nem-shiteikanri.jp/shisetsu/tokorozawa-shiminbudokan/shisetsu/>

競技内容：

	競技	種目	構成	競技規定	出場資格
1	個人法形	新人の部	男女同一	男子：旋体の法形 女子：旋陰の法形	無級
2	個人法形	級位の部	男女同一	男子：体の法形 女子：陰の法形から自由選択	6級～1級
3	個人法形	段位の部	男子	指定法形：運体の法形のみ	初段以上
4	個人法形	段位の部	女子	指定法形：運陰の法形のみ	初段以上
5	個人法形 命	新人・級位の部	男女同一	1・2回戦：勢命の法形(表のみ)、3回戦以降：命の法形から自由選択(表裏)	無級～1級
6	個人法形 命	段位の部	男女同一	1・2回戦：勢命の法形(表のみ)、3回戦以降：命の法形から自由選択(表裏)	初段以上
7	個人法形 制	段位の部	男女同一	天制・地制・仁制の法形から選択	初段以上
8	個人実戦	段位の部	男子	予選・三決決勝含め1分30秒	初段以上
9	個人実戦	段位の部	女子	予選・三決決勝含め1分30秒	初段以上
10	個人実戦	壮年の部	男子	予選1分・三決決勝1分30秒	初段以上
11	個人実戦	壮年の部	女子	予選1分・三決決勝1分30秒	初段以上
12	団体系形		1チーム5名 男女混合可	躰道の法形から選択	段級位問わず
13	団体展開		1チーム6名 男女混合可	躰道ルールブックに基づき実施	段級位問わず

※【実戦競技の延長に関して】個人実戦における3決・決勝のみ有り(壮年含む)。

※延長は1試合1回のみとし、延長時間は原則1分間とする。

【注意事項】

- ※1 壮年の部は40歳以上とする。※大会当日時点で満40歳以上とする。
- ※2 個人実戦競技への出場は1種目までとし、段位・壮年の両方の出場は不可とする。
- ※3 団体展開は選手6名でチーム編成を行ってください。（男女混合可）
- ※4 団体展開競技に出場する選手は躰道着の背面部に背番号のゼッケン（主役＝主・旋技＝1・運技＝2・変技＝3・捻技＝4・転技＝5）を取り付けてください。※算用数字
なお、背番号ゼッケンの大きさは、約20cm四方とし、白い布地に黒字とします。
主役は頭にハチマキを巻いて下さい。※ハチマキの色、デザインは自由、幅5cm程度
長さは結んで肩に付かない程度。
- ※5 団体競技は申込チーム数が8チームを超えた場合、実行委員会で抽選を行うことがあります。
- ※6 団体競技の選手構成は県地区をまたがないこととし、同一地区での構成としてください。
- ※7 団体競技の出場数は1地区3チームを上限としてください。
- ※8 団体競技のチーム名は申込書に選手をまとめてチーム名を記載してください。
チーム名は原則「地区名」とします。※同一地区内で複数ある場合は道場名でも可。
- ※7 申し込み数が個人戦は2人以下・団体戦は1チームのみの場合は競技を実施致しません。

【出場資格】

日本躰道協会に登録されている者で、「一般会員」は令和6年度6月迄の協会費、「正会員」は令和6年度の正会員費が支払い済みで、大会時に出場費が支払われている者。会員は最低3ヵ月間の在籍とし、令和6年5月から登録されていること。全国社会人躰道優勝大会への参加は小・中・高校・大学生は不可とする。また上記の支払いを行っているものとする。

【出場制限】

1名3種目の出場を上限とし、個人種目は2種目、団体種目も2種目を上限とする。
※個人種目もしくは団体種目のみの3種目出場は不可と致します。
個人実戦競技への参加は段位の部もしくは壮年の部どちらか1種目のみとする。

【大会出場費】

一律7,000円（保険料込み）
※申し込み後の欠場の場合、大会出場費の返金は致しません。
※補欠の申し込みは出場種目数にカウント致しません。

【申し込み】

各地区躰道協会ごとの所属団体で申し込みとし、団体責任者が明記し、必ず出場費を添えて令和6年7月10日(水)までにお申し込みください。
※添付の申し込み書(Excel)でお申し込みください。

【集合時間】

入館：8時30分～※役員・審判 8時45分～※選手 他 全員入館可
入館次第：8時45分～役員打合せ
8時45分～審判打合せ
9時15分～大会・審判諸注意
9時30分～予選開始

【その他】

- ① 日本剣道協会公認の剣道着を着用すること。剣道着の背面に所定のゼッケン以外のものを付けたり左胸上の剣道の文字位置に他のものを付けたり、袖口を短く切った場合は出場を認めない。
- ② 出場選手は大会当日、「健康保険証」を持参すること。
- ③ 実戦競技では胴プロテクターを着用すること。顔面プロテクターは着用自由
- ④ 団体種目での補欠制度を適応します。

※平成26年9月5日の【棄権・ドクターストップ・補欠制度等に関する通知書】をご覧ください。

<http://taido.gr.jp/competition/allip/info/allip51.html>

- ⑤ 宿泊希望者は、各自で予約して下さい。
- ⑥ 本大会参加の個人情報および肖像権に関わる取り扱いに関して。
参加申し込みに記載された個人情報については大会プログラムへの掲載、競技場内外の試合結果などへの掲示及び選手紹介、アナウンス、ホームページなどへの試合組み合わせや結果の表示、大会結果を掲示するための広報への情報提供に使用いたします。

～競技記録の取り扱いについて～

大会の結果は協会ホームページや広報（公の機関を含む）などで公開。

大会記録として保管され、記録をして上位入賞者はパンフレットなどへ掲載。

～肖像権の取り扱いについて～

協会が認めた撮影者が撮った大会の写真やコメントなどは協会ホームページや広報（公の機関やポスター、小冊子などを含む）などで公開。

※日本剣道協会及び大会実行委員会は取得した個人情報を上記の使用目的以外に使用することはありません。また、試合の参加申込書の提出により、上記の取り扱いに関するご承諾を得たものとさせていただきます。

- ⑦ 所属団体ゼッケンに関しては企業名ではなく、地区名での統一とします(全日本選手権に準ずる) 出場選手は全員、剣道着（背面）に県地区名を記入したゼッケンを付けてください。
（例：「宮城県」や「東京城東地区」など）
 - ・注意1：実行委員会が提示した企画以外のものは認めません。
 - ・注意2：ゼッケンを付けていない選手の出場は認めません。
 - ・注意3：団体競技のゼッケンの上位置に県地区名のゼッケンを付けてください。※ 企業名に関しては申込書の項目からも削除しトーナメントへの記載も行いません。トーナメントは所属地区で統一いたします。

【振込先】

大会出場費は期日までに下記へお振込ください。

・銀行振込 ゆうちょ銀行 019(ゼロイチキュウ)店 当座0040646

特定非営利活動法人 日本剣道協会

【申し込み】

申し込み・お問合せは日本剣道協会へお願い致します。

〒164-0011 東京都中野区中央5-38-13エスエス10 A702

TEL 03-5342-2322 FAX 03-5342-2321

e-mail: office@taido.gr.jp

全国社会人躰道優勝大会 栄光の記録

※25回～33回

		団体法形	法形競技 新人の部	法形競技 級位の部	法形競技 男子段位の部	法形競技 女子段位の部	命の法形競技 有段者の部	命の法形競技 新人・級位の部	制の法形	自由法形	団体実戦 男子の部	団体実戦 女子の部	実戦競技 男子の部	実戦競技 女子の部	実戦競技 壮年の部	殊勲賞	敢闘賞	技能賞	最高師範杯
第25回	優勝 第2位 第3位	品格の浜町 創玄会2015 正統館	寶川有華 星野菜穂子 川俣貴弘	佐藤 誠 大工原みゆき 佐藤直子	中野 哲爾 坂本邦彦 佐々木秀彰	瀬藤 有希 平山愛子 萩野真智子	田部英知 島宮 満 芝波田邦博	佐藤 誠 新川 浩之 山路祐美子	堀米 遼太 金子 智一 油井 陽	中嶋 晶子 茂野 元博 丹野喜美男	己鍊館チーム 愛知県チーム 山梨県チーム		金子 智一 坂本 稔 佐々木拓真	山際 真穂 奥山みなみ 清水よしえ	土井光司 島宮 満 千葉健志	瀬藤有希	佐藤 誠	土井光司	金子 智一
第26回	優勝 第2位 第3位	品格の浜町 栃木県 <small>デステイノチーム</small>	星野菜穂子 藤原政嗣 成島富美子	大工原みゆき 風岡史乃 櫻岡 育	嶋本幸之助 上原弘之 宮下 宏紀	瀬藤 有希 平山愛子 奥山みなみ	刀禰 伯彬 芝波田邦博 荒井 和美	山路祐美子 櫻岡 育 風岡史乃	金子 智一 内山仁志 北澤秀明	内山 仁志 丹野喜美男 小関 宗伸	チーム己鍊館 チーム創玄会 愛知県チーム		金子 智一 佐々木拓真 土井嘉津也	瀬藤 有希 山際 真穂 市原 智	千葉健志 土井光司 二ノ宮健	金子 智一	内山 仁志	瀬藤 有希	千葉 健志
第27回	優勝 第2位 第3位	品格の浜町 多摩の名は。 <small>チーム東京多摩ですぐにのりも通</small>	大橋友紀恵 亀井 良	町田啓允 近藤みづき 榎本 至	名倉崇広 嶋本幸之助 上原弘之	瀬藤 有希 稲見安希子 飯田桜子	田部英知 土井光司 芝波田邦博	風岡史乃 榎本 至 谷口嘉直	北村幸則 金子智一 堀米遼太	小関宗伸 花岡拓海 鈴木智行	愛知県チーム 山梨正統館 創玄会		油井 陽 本田拓馬 佐々木拓真	稲見安希子 山際真穂 飯田桜子	二ノ宮健 千葉健志 土井光司	二ノ宮健	土井光司	稲見安希子	山際真穂
第28回	優勝 第2位 第3位	創玄会 正統館 <small>east village mountain</small>	大橋友紀恵 長縄 裕太 山口 千鶴	町田 啓允 星野 菜穂子 風岡 史乃	上原 弘之 名倉 崇広 齋藤 健太	稲見 安希子 瀬藤 有希 飯田 桜子	土井 光司 島宮 満 荒井 和美	星野 菜穂子 榎本 至 風岡 史乃	金子 智一 堀米 遼太 油井 陽		創玄会 北里舞蹈団 横浜道場withO	<small>祝☆市原家庭援隊</small> チーム緑～ENISHI～ 関東婦人会	金子 智一 佐々木 秀彰 油井 陽	山際真穂 植田 美輝子 平山 愛子	島宮 満 土井光司 二ノ宮健	金子 智一	稲見 安希子	上原 弘之	土井光司
第29回	優勝 第2位 第3位	東京多摩 埼玉県 浜町道場	佐藤春馬 湊 茂治 小田圭介	星野 菜穂子 藤原政嗣 土志田愛	上原 弘之 齋藤 健太 嶋本幸之助	稲見 安希子 瀬藤 有希 平山 愛子	土井 光司 島宮 満 北原喜志志	星野 菜穂子 谷口嘉直	金子 智一 湊 宏司 高崎健一		福岡道場 創玄会 東京多摩	己鍊館 東京城西	湊 宏司 金子 智一 土井嘉津也	田畑麻夜 植田 美輝子 稲見安希子	土井光司 山田大輔 中谷靖	土井光司	稲見 安希子	金子 智一	湊 宏司 上原 弘之
第30回	優勝 第2位 第3位		大越 晴斗 川元 亘 藤本 武道	大橋 友紀恵 生井 麻結	名倉 崇広 浦島 啓 日名地 亮太	稲見 安希子 木勢 茉莉 山際 真穂	小林 真由 星野 菜穂子 北原 喜志志		金子 智一 堀米 遼太 大角 卓寛		己鍊館A 己鍊館B 創玄会	城西&城南 己鍊館	金子 智一 堀米 遼太 坂本 稔	山際 真穂 木勢 茉莉 稲見 安希子		山際 真穂	稲見 安希子	名倉 崇広	金子 智一

		法形競技 新人の部	法形競技 級位の部	法形競技 男子の部	法形競技 女子の部	命の法形競技 新人・級位	命の法形競技 段位の部	制の法形	団体法形	実戦競技 男子の部	実戦競技 女子の部	壮年実戦 男子の部	壮年実戦 女子の部	団体実戦 男子の部	団体実戦 女子の部				
第31回	優勝 第2位 第3位	大越 晴斗 川元 亘 周 郁強	海老原 魁 村田 哲彦 湊 茂治	齋藤 健太 山口 海斗 名倉 崇広	木勢 茉莉 稲見 安希子 八木橋 みづき		島宮 満 星野 菜穂子 奥谷 真美	石井 元樹 小矢島 皓平 金子 智一	創玄会 港区道場 新潟県	油井 陽 大島 悠太郎 湊 浩司	木勢 茉莉 稲見 安希子 猪俣 雛	土井 光司 二ノ宮 健 松本 昇平	シモン 麻夜 小林 真由 星野 菜穂子	創玄会 己鍊館B 己鍊館A	己鍊館A 東京城西地区 己鍊館B		殊勲賞 敢闘賞 技能賞	石井 元樹 大越 晴斗 土井 光司	最高師範杯 木勢 茉莉
第32回	優勝 第2位 第3位	伊東 真良 白井 大晴 広沢 佳信	川元 亘 大越 晴斗 押川 美鈴	阿部 舜 勝山 敬介 金子 智一	稲見 安希子 木勢 茉莉 大越 美咲	山本 芳江 福井 順 清田 隆子	土井 光司 島宮 満 堀米 遼太 木間 一紀	金子 智一 堀米 遼太 木間 一紀	船橋市 東京多摩 玄友会	佐々木 尚希 土井 嘉津也 林 元	山際 真穂 猪俣 雛 木勢 茉莉	木間 一紀 大江 潤 塚中 正法	シモン 麻夜 塚中 久代 多田 倫子	静岡県西部 船橋市A 船橋市B	船橋市A 船橋市B 東京城西		殊勲賞 敢闘賞 技能賞	宇野 友季子 川元 亘 稲見 安希子	最高師範杯 佐々木 尚希



所在地・連絡先

- 埼玉県所沢市中富1614番地の2
- TEL: 04-2943-2295
- TAX: 04-2943-2298

バスでお越しの場合

- 新所沢駅東口発 所沢ニュータウン行き 終点下車徒歩8分
- 航空公園駅発 新所沢駅行き「市民武道館」下車徒歩1分

※駐車場はございますが駐車台数に限りがございます。

体育館に止められない場合は近隣のパーキングをご利用ください。